

TIMBERJIG  
MINISAHALAITOS



B751 VANNESAHA



F2 KETJUSAHALAITOS



[logosol.com](http://logosol.com)



PH360 NELIKUTTERIHÖYLÄ

**LOGOSOL** – Sahalaitoksia ja kaikkea puusepän verstaille



# Tervetuloa kasvavaan perheyrittäjään!

Oikeilla välineillä rakennusurakkasi lähtee varsinaiseen nousuun!

Voit huoletta valita Logosolin, kun työstät puuta. Olemme myyneet yli 25 000 sahalaitosta ja 10 000 höylää. Olemme 25 vuoden kokemuksella markkinajohtaja pienimuotoisen puunjalostuksen alalla. Olemme päivittäin yhteydessä ympäri maailmaa oleviin asiakkaisiimme, jotka toteuttavat unelmiaan laitteittemme avulla. Meillä on hinnaltaan sopivia ratkaisuja, jotka sopivat useimpien projektien toteuttamiseen.

Voit helposti täydentää hankkimiasi välineitä muilla laitteilla tai päivittää uusin malleihin ja lisävarusteisiin sitä mukaan, kun toimintasi laajenee.



*Puunjalostus on kannattavaa puuhaa riippumatta siitä, tekeekö sitä omiin tarpeisiin vai myydäkseen eteenpäin. Toivoisin, että kaikki saisivat kokea puun tuoksun silloin, kun sahaa tukkia joksikin, josta tulee jotain pysyvää.”*

Laaja tuotevalikoimamme ylittää aina teolliseen tuotantoon asti. Turvapaketti kattaa kaikki tuotteemme: hyvät takuut, osaavat tekniset tukihenkilöt ja laitteet, jotka säilyttävät arvonsa. Kaikissa laitteissa on sinun turvallisuutesi takia CE-merkintä.

Lisätietoja tuotteista, takuista ja toimituksista löytyy Logosolin kotisivuilta: [www.logosol.fi](http://www.logosol.fi)

*Bengt-Olov Byström*

**Bengt-Olov Byström**

*Bengt-Olov Byström perusti Logosolin 1989. Yritys on edelleen Byströmin perheen omistuksessa ja sen pääkonttori sijaitsee Härnösandissa, Ruotsissa.*



**Pienimuotoisen puunjalostuksen markkinajohtaja**

**Turvalliset toimitukset koko maailmaan**

**Yli 25 vuoden kokemus alalta**

**Perheyrittäjä, jonka asiakaspalvelu on lähelläsi**

# LOGOSOL

## Takuut ostoksesi turvana

### 2 vuoden takuu

Logosol antaa 2 vuoden takuun kaikille koneille. Käytetyille laitteille annetaan yhden vuoden takuu. Kuluvat osat, kuten hihnat, laipat ja ketjut ovat käyttäjän vastuulla.



### 2 kuukauden avoin kauppa

Logosol antaa sinulle 2 kuukauden avoimen kaupan kaikkiin koneisiin. Voit kokeilla, täyttääkö laite vaatimuksesi ennen kuin teet lopullisen päätöksen. Maksat vain palautuskuljetuksen, mikäli perut kaupan.



### Tukea ympäri maailman!

Hoidamme itse tuotteittemme asiakaspalvelun. Osaavat tekniset tukihenkilömme vastaavat kysymyksiin puhelimitse 075-325 1103 arkisin klo 8-16. Voit myös laittaa sähköpostia info@logosol.fi. Autamme mielellämme!



### QR koodit

Skannaa älypuhelimellasi tämä symboli, niin saat tuotteesta enemmän informaatiota.



## Näin tilaat!

Logosolilta on helppo ostaa. Tilaa joko nettikaupastamme [www.logosol.fi](http://www.logosol.fi), puhelimitse tai sähköpostilla. Soittele ja kerro tarpeistasi, niin autamme sinua valitsemaan oikeat välineet.

### Ota yhteyttä!

LOGOSOL AB  
Fiskaregatan 2  
871 33 Härnösand  
RUOTSI  
Puh: 075-3251103 • Sähköposti: info@logosol.fi  
Kotisivu: [www.logosol.fi](http://www.logosol.fi)

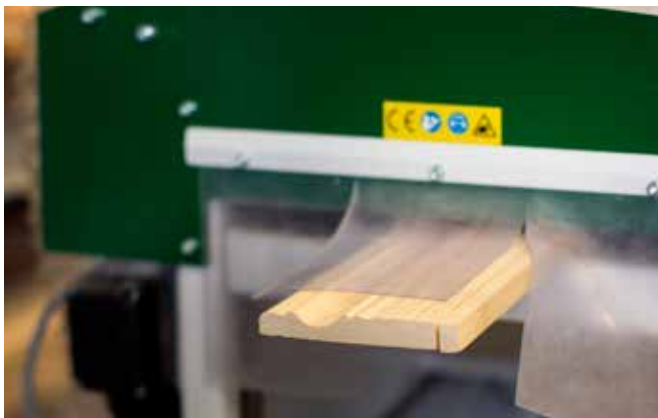

## SAHALAITOKSET

	4
Timberjig – Minisahalaitos	6
F2 – Ketjusahalaitokset	12
M8 – Ketjusahalaitokset	18
Sahayksikkö – Ketjusahalaitokset	20
Hirsijyrin – Ketjusahalaitokset	21
Lisävarusteet – Ketjusahalaitokset	22
Big Mill – Suurten tukkien sahalaivos	24
B751 – Vannesahalaitokset	30
B1001 – Vannesahalaitokset	32
Hirsijyrin – Vannesahalaitokset	34
Lisävarusteet – Vannesahalaitokset	34
Leikkausvarusteet – Ketjusahalaitokset ja vannesahalaitokset	36
Hiomalaitteet	38
Vertailutaulukko – Ketjusahalaitokset ja vannesahalaitokset	40
Juontokärri – Tukkien käsittely	41
Halkojen ja tukkien käsittely	42
C210 – Kanttauskone	44
Logosol-Laks – Kehäsaha	46
PK1500 – Pakettisaha	50

## HÖYLÄT

	52
PH260 – Nelikutterihöylä	56
PH360 – Nelikutterihöylä	60
PH365 – Viisikutterihöylä	64
DH410 – Kaksikutterihöylä	68
SH410 – Solohöylä	72
Vertailutaulukko – Höylät	75
Terät – Höylät	76
Lisävarusteet – Höylät	78
Tormek hiomakone	79
Linus Systeemi	79
Purun käsittely & puutavaran kuivatus	80
Höyläpaketit	81

## PUUNTYÖSTÖKONEET

	82
PS315 – Paloittelusaha	84
H410 – Oiko- ja tasohöylä	86
MF30 – Pystyjyrin	88
Puusepän työkalut	90

## TIETOA LOGOSOLISTA

	92
--	----

Pidätämme oikeuden hinnanmuutoksiin ja kirjoitusvirheisiin.



# SAHALAITOKSET







Sahaa omat  
lankkusi ja  
rakenna  
unelmasi  
puusta!



Meillä on  
kaikkea mitä  
tarvitset  
onnistuaaksesi!



Suunnittele rakennusurakkasi  
LOGOSOLin kanssa – me autamme  
sinua valitsemaan oikeat välineet!





# MINISAHALAITOS



**Täydellinen järjestelmä tukkien sahaukseen**

**Vapaus sahata siellä missä puut ovat**

**Muuntaa moottorisahasasi minisahalaitokseksi**

## Hyvä lopputulos heti!

Logosol Timberjig käsittää harkitun järjestelmän, jota voi helposti laajentaa ja uudistaa tarpeen mukaan. Pienellä sijoituksella saat minisahalaitoksen, joka sahaa erittäin tarkasti. Varusteiden avulla selviät sekä pienistä että suurista tukeista. Saat heti hyvän tuloksen ja pääset nopeasti sahaamaan!



Logosol Timberjigin avulla sahaat nopeasti ja tarkasti pienellä sijoituksella. Laitos kulkee mukana missä sitä tarvitaan.



## Tukista laudoiksi Logosol Timberjigillä



Asenna sahapalkki ja pitimet suoraan tukkiin. Kiinnitä Logosol Timberjig moottorisahaan. Sitten sahaamaan!



Ensimmäinen sahaus tehdään palkin ohjaamana. Tarkat kulmat ja kiinteät portaat leveydelle ja paksuudelle helpottavat säätöä.



Kun tukista on sahattu kolme sivua, voit aloittaa lankkujen ja lautojen sahaamisen. Palkki tarjoaa hyvän tarkkuuden koko tukille.



Sahapalkki ja pidikkeet voidaan myös irrottaa. Voit sahata jigillä suoraan pölkkyä, ja laudan paksuuden säätö on portaaton.



## LOGOSOL TIMBERJIG minisahalaitos

# Täydellinen järjestelmä lautojen sahaamiseen moottorisahalla

Logosol Timberjig muuntaa moottorisahasi erittäin helposti siirrettäväksi minisahalaitokseksi. Varustus on kevyt kantaa mukana ja helppo käyttää. Vankat palkinpitimet ja tarkkaan porrastetut sahausmitat helpottavat työtä ja antavat puutavarakkeille oikeat mitat. Saat heti hyviä ja erittäin tarkkoja tuloksia. Sahalaitoksella voi sahata jopa 2,7 metrin pituisia ja halkaisijaltaan 60 cm tukkeja. Suurempia tukkeja varten voidaan laitteistoa laajentaa ja pidentää. Timberjig-minisahalaitos tarjoaa joustavan järjestelmän, jossa on kaikki toiminnot oman puutavaran sahaamiseen siellä, missä puut ovat. Varusteet sopivat useimpiin moottorisahoihin. Käytä omaa tai täydennä Logosolin tuotteilla. Suosittelemme mallia Stihl MS391 tai MS661.



Moottorisahat ja terävarusteet myydään erikseen.

Sopii useimpiin moottorisahoihin.

Jäykkä alumiininen sahapalkki varmistaa suoran jäljen joka kerta.

Voidaan käsitellä halkaisijaltaan jopa 60 cm:n kokoisia tukkeja. Suurempia tukkeja varten järjestelmää voidaan laajentaa aina 135 cm halkaisijaan asti. Katso lisätietoja verkkosivustosta.

Vankat palkinpitimet tarkalla säädöllä helpottavat sahausta.

### Tekniset tiedot: Logosol Timberjig ja palkkipaketti

**Paino:** 15 kg

**Pituus:** 3 metriä vakiona.

Helppo pidentää.

**Kapasiteetti:** 2 - 3 tukkia tunnissa.

**Tukin enimmäishalkaisija:**

Enintään 60 cm, mahdollisuus

sahata vielä paksumpia tukkeja.

**Suosittelava terälaipan pituus:**

40 - 63 cm

**Suosittelava moottorin teho:**

Vähintään 4 hv.

4900-000-4000

Logosol Timberjig ja palkkipaketti

” Monet Logosol Timberjigin käyttäjät hämmästyvät sen hyvästä toimivuudesta. Moottorisahasta tulee kokonainen pieni sahalaitos!”

Mattias Byström,  
Varapuheenjohtaja







 **LAAJENNETAVISSA SUUREMMILLE TUKEILLE**  
Logosol Timberjigiä voidaan laajentaa yksittäisten tukkien sahaamiseen aina 135 cm halkaisijaan asti. Katso lisätietoja verkkosivustosta.



## Logosol Timberjig

Kiinnitetään moottorisahan kahteen teräpulttiin. Timberjigiä voidaan käyttää ilman palkkipakettia, jos teet oman suuntapalkin puusta ensimmäistä sahausrakoa varten. Parhaita tuloksia varten on suositeltavaa käyttää sahausksen yhteydessä palkkipakettia.

4900-000-1000 Logosol Timberjig



**Helppo pidentää!**

## Palkkipaketti Logosol Timberjigiin

Logosol Timberjigin palkkipaketilla saat hyvän tarkkuuden ja tarkat mitat jokaisella sahauskella. Palkkipaketti sisältää kaksi tärkeistä palkkipidintä sekä 1 metrin pituiset alumiiniset sahauspalkit. Ne tekevät kuljetuksesta ja säilytyksestä helppoa.

**Suosittellemme!**  
4900-000-4005 Logosol Timberjig -palkkipaketti



## Monia käyttöalueita

- ✓ Jahtitornit metsässä
- ✓ Vaja tai sauna
- ✓ Yksinkertaiset penkit ja pöydät
- ✓ Puusepän materiaali
- ✓ Puusepäntyöt pihalla
- ✓ Vuorauslaudat



## Sopii useimpiin moottorisahoihin

Tarjoamme myös moottorisahan, terälaipan ja ketjut, jotka on tarkoitettu tukkien sahaamiseen, mutta voit myös käyttää vakiovarustusta, jos sinulla on jo moottorisaha, jossa on kaksi terälaipan pulttia. Suosittelemme mallia Stihl MS391 tai MS661, kun sahaat Logosol Timberjigillä.

**Lue moottorisahoistamme lisää sivulta 21**

**Tuotefilmit, manuaalit ja käsikirjat löytyy Logosolin kotisivuilta. Kaikki tuotteet voi tilata verkkokaupastamme.**



# KETJUSAHALAITOKSET



**25 000 LOGOSOL  
solosahaa on  
myyty yli 100  
maassa**

**Yli 25  
vuoden kokemus  
piensahojen  
alalla**

**Voidaan liikutella  
tai käyttää  
paikalleen  
asennettuna**

## Useimpiin sahaus- tarpeisiin soveltuva sahalaitos

Logosolin ketjusahalaitoksilla sahaat todella tarkasti ja se sopii niin aloittelijoille kuin kokeneillekin sahureille. Saat välittömästi hyvän tuloksen ja pääset nopeasti alkuun. Ketjusahalaitosta on helppo käyttää. Jo ensimmäisenä päivänä saat aikaan aikamoisen pinon lankkuja ja lautoja rakennusurakkaasi varten.



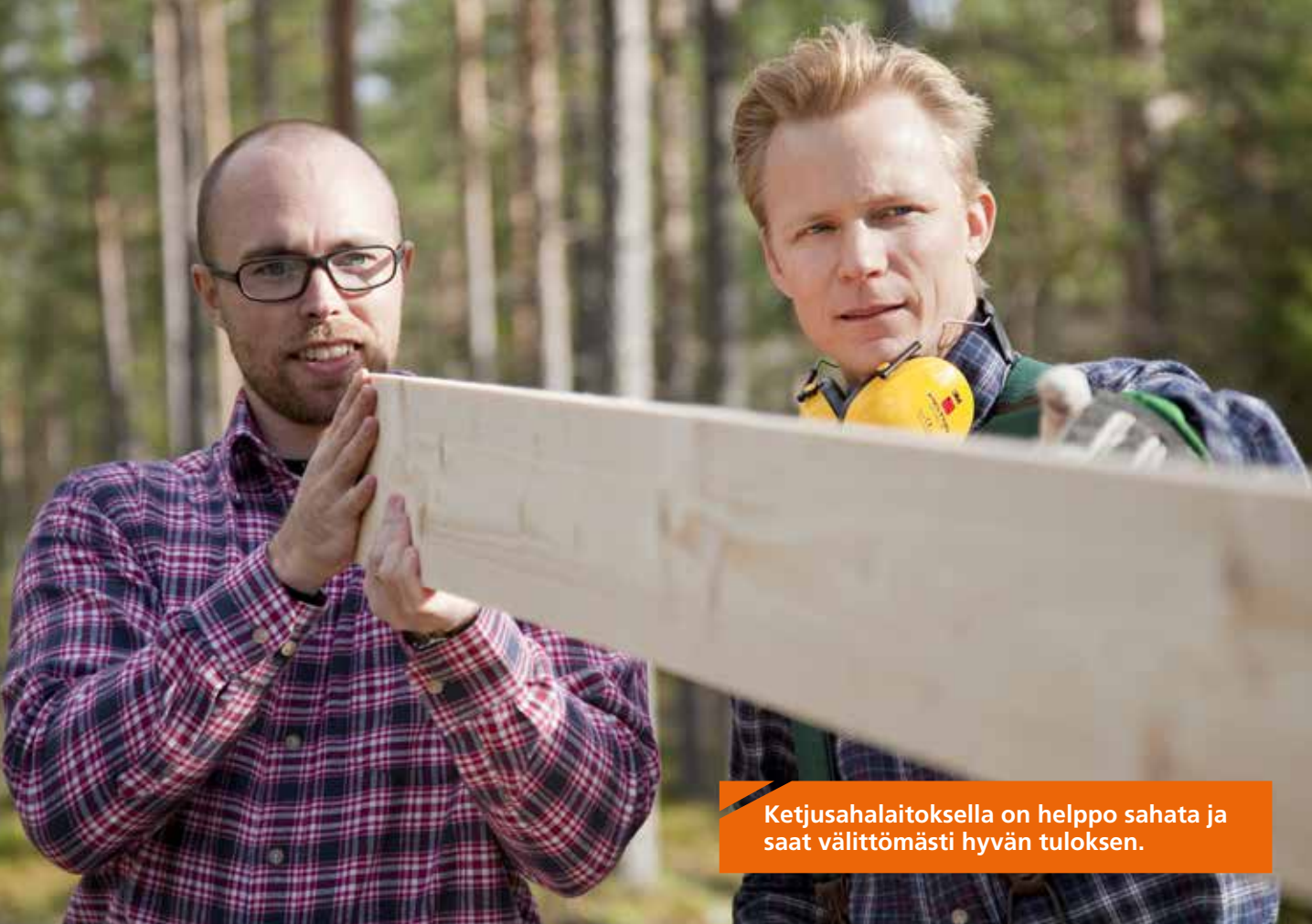

**Ketjusahalaitoksella on helppo sahata ja saat välittömästi hyvän tuloksen.**

## Parasta tarkkuutta jo ensimmäisestä sahauskuesta lähtien

- ✓ Voit helposti sahata erikoismittaista puutavaraa. Voit säätää haluamasi sahauspaksuuden jokaiselle sahauskelle.
- ✓ Voit sahata vuoden ympäri. Sahalaitos soveltuu hyvin pohjoismaiseen ilmastoon ja talvisahaukseen.
- ✓ Helppo jälkikäsitteily. Ketjusahaus jättää sileän sahauspinnan, joka on helppo käsitellä jälkikäteen. Ketju poistaa sahanpurun pinnalta. Puuaihio on puhdas ja puruton, kun olen sahannut sen!

## Tehokasta tukin käsittelyä ja sahausta hyvällä työskentelykorkeudella!

Kokeneet sahurit arvostavat sitä, että tukkipedit voidaan asettaa eri tasoille. Voit helposti säätää korkeuseron latvan ja tyvitukin välillä tukkipetien avulla.

- ✓ Tukkituet ovat kiinteitä ja aina sopivalla korkeudella.
- ✓ Tukki ja sahattu lankku ovat oikealla työstökorkeudella.
- ✓ Työskentelet hyvässä, ergonomisessa asennossa.



## Tukista laudoiksi Logosolin ketjusahalaitosta käyttäen



Sahayksikkö on helppo asentaa ja liikkuu kevyesti ja tarkasti kiskoillaan.



Selkeitten asteikkojen avulla saat oikean mitan joka kerta. Näppärä pikalukko helpottaa asennusta.



Ensimmäinen sahaus. Tukki kiinnitetään ja ketju sahaa helposti tukin poikki ja antaa hienon tuloksen.



Vedä sahayksikkö takaisin, nosta tukki sisäänrakennetun tukin nostimen avulla ja jatka lautojen sahaamista.





## LOGOSOL F2 ketjusahalaitos

# Uusi ketjusahalaitos laadukkailla yksityiskohdilla

Logosolin F2 siirrettävä ketjusahalaitos, jolla helposti sahaa jopa 60 cm suuria tukkeja. Sahalaitos on myöskin niin kevyt, että voit helposti itse nostaa ja siirrellä sitä tarpeen mukaan. Sahalaitos on edullinen ja todella helppokäyttöinen. Vaikka et koskaan aikaisemmin olisi sahannut, pääset nopeasti käyntiin sahausten kanssa. Sahaat puutavarasi tarkkoihin toivomiisi mittoihin itsestään lukkiutuvan tukin nostimen avulla. Logosol F2 on valmistettu alumiinista, materiaali jolla on paljon hyviä ominaisuuksia. Saat täysin huoltovapaan, helposti siirrettävän kevytsahalaitoksen, joka ei koskaan ruostu ja joka kestää jopa tuhannen kilon painoisen tukin. Kahdeksan eri sahalaite mallin ja yli 25000 myydyin sahalaiteksen jälkeen voimme varmasti sanoa, että Logosol F2 on markkinoiden paras ketjusahalaitos!



Uudelleen kehitetty sahakelkka joka liukuu palkilla hyvin ja joka on helppo nostaa ja poistaa sahalaiteksen palkille. Kelkka on valmistettu niin, että veivisyöttö, laipan kärkituki ja vesijäähdytys on helposti jälkeinpäin asennettavissa.

Sahalaiteksen rakenteen ansiosta sitä on helppo pidentää tarpeen mukaan.

Helposti luettava mittasteikko ¼ tuuman mitoissa, sahaat mittatarkkaa puutavaraa haluamissasi mitoissa.

Kahden XL kulmatuen avulla suurikin tukki pysyy tukevasti kiinni sahattaessa, sisältyy vakiona F2 sahalaiteeseen.

Säädettävät jalat helpottaa asennusta epätasaiselle alustalle.

Itsestään lukkiutuvat tukin nostimet joitten avulla voit nostaa jopa tuhannen kilon painoisen tukin.

### F2 ketjusahalaiteeseen sisältyy

- ✓ 2 XL kulmatukea
- ✓ Uudelleen kehitelty Sahakelkka
- ✓ Itsestään lukkiutuva tukin nosto

### Tekniset tiedot: F2 ketjusahalaitos

**Paino:** 50 kg

**Pituus:** 4, 5 tai 6 metriä vakiona

**Leveys:** 0,7 metriä

**Korkeus:** 1,0 metriä

**Tukin lastauskorkeus:** 0,6 metriä

**Tukkipetien etäisyys:** 1 tai 2 metriä

**Tukin halkaisija:** suositus maks.

55 cm, suuremmat tukit kuitenkin mahdollisia.

**Tukin sahauspituus:** 3,7, 4,7 tai 5,7 m

**Kapasiteetti, tehokas sahaus:**

3-4 tukkia tunnissa

**Lisätarvikkeet:** Kaikki aikaisemmat M8 ja F1 sahalaiteksen tarvikkeet sopivat, lisää s. 22

**Sahavaihtoehdot:** Stihl moottorisahat MS391/MS661, Logosolin sähkösahat ja hirsijyrsimet.

” Sahalaiteksessa on parempaa laatua kaikissa yksityiskohdissa. Järkevä muotoilu, jossa on vähemmän osia, helpottaa työtä.

*Mattias Byström,  
Varapuheenjohtaja*





# Kevyen sarjan mestari

F2 ketjusahalaitos on kevyt, eikä sen asennukseen kulu pitkää aikaa. Sen purkaminen kuljetusta, tai säilytystä varten tapahtuu nopeasti. Vaikka sahalaite onkin kevyt, on sen palkkirakenne erittäin kestävä ja tukeva ja se kestää jopa tuhannen kilon painon tukkipedeillä.

## Edut: F2 ketjusahalaitos

- ✓ Todella kätevä työnnettävä sahakelkka liukupaloilla, rakennettu niin, että lisävarusteet, kuten syöttöveivi, laipan kärkiohjuri ja vesijäähdytys voidaan asentaa jälkepäin.
- ✓ Kulutusta kestävä ja likaa hylkivä pinta. Ruostumaton.
- ✓ Sahalaitosta voidaan pidentää ja muokata sopivaksi tarpeen mukaan jatkoksilla ja lisävarusteilla.
- ✓ Itselukittuva mitta-asteikko jossa kiinteät sahamitat ¼ tuuman mitoissa takaavat puutavarallesi tarkat mitat.
- ✓ Lastaussuoja joka tarttuu tukkiin ja tukee sahalaiteksen tukkipetejä tukin lastauksen yhteydessä.
- ✓ Vahvat lukitukset sahalaiteksen ja palkkien osien liitoksille helpottaa asennusta ja lisää sahalaiteksen tukevuutta.
- ✓ Käytännöllinen kantokahva. Keski-liitoksen alapuolelta löytyy vaaka-asennossa oleva tukeva kahva, jonka avulla sahalaiteksen nostaminen ja siirtäminen on helppoa.
- ✓ Kaksi XL kulmatukea sisältyy tukin kiinnitykseen.
- ✓ Suurempi etäisyys ohjauskiskon ja tukin välillä tekee mahdolliseksi sahata kuhmuraisia ja vinoja tukkeja helpommin.



## LOGOSOL F2 ketjusahalaitos

# Räätälöity tarpeittesi mukaan

F2 ketjusahalaitos on rakenteeltaan kasattu metrin alumiiniosista. Sen avulla voit helposti valita 4, 5 tai 6 metriä pitkän sahailotksen. Jos tarvit pidempää penkkiä järjesty sekini!



### Logosol F2, 4 metriä kahdella tukkipedillä

F2 jossa 4 metrin sahakisko, sahauspituus 3,7 metriä. Kaksi tukkipetä.

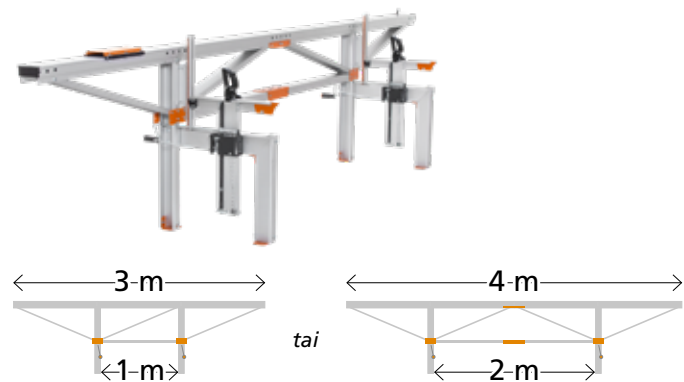

4525-000-2000 Logosol F2, 4 m kahdella tukkipedillä

### Logosol F2, 5 metriä kolmella tukkipedillä

F2 jossa 5 metrin sahakisko, sahauspituus 4,7 metriä. Kolme tukkipetä.

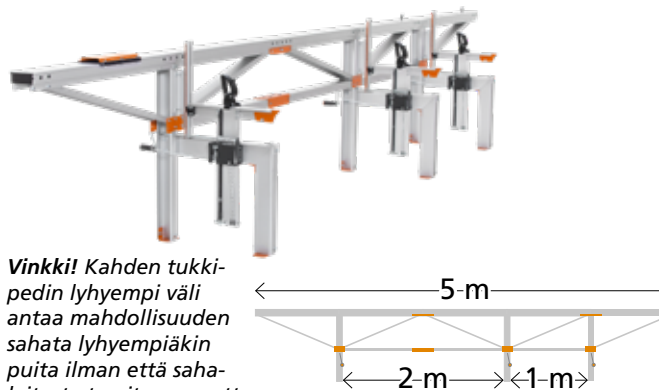

**Vinkki!** Kahden tukkipedin lyhyempi väli antaa mahdollisuuden sahata lyhyempiäkin puita ilman että sahailotsta tarvitsee muuttaa.

4525-000-2005 Logosol F2, 5 m kolmella tukkipedillä

### Logosol F2, 6 metriä kolmella tukkipedillä

F2 jossa 6 metrin sahakisko, sahauspituus 5,7 metriä. Kolme tukkipetä.

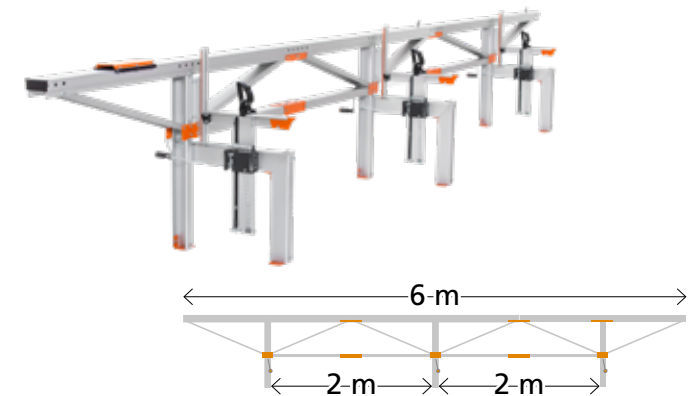

4525-000-2006 Logosol F2, 6 m kolmella tukkipedillä

## Sahasi pidempää puutavaraa uutta kotiaan varten

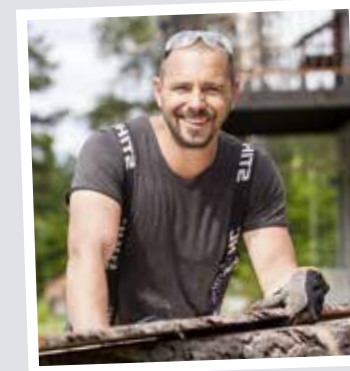

Björn Christiernsson tarvitsi seitsemän metristä puutavaraa rakentaessaan uutta taloa perheelleen, mutta sellaisia mittoja ei puutavariikkeistä löytynyt. Sen sijaan Björn osti pidennetyn ketjusahalaitoksen jolla hän pystyi sahaamaan tarvittavat puutavarat itse.

*“Ammatissani olen ostanut tuhansia metrejä puutavaraa puutavariikkeistä, joten tiedän kuinka vaikeaa voi olla löytää hyvälaatuista puutavaraa joka sopii. Kun sahat puutavarat itse, saat aina hyvälaatuista puutavaraa ja mahdollisuuden sahata materiaalin haluamaasi mittoihin.”*

Björn Christiernsson





## Suosittuja rakennusprojekteja

- ✓ Grillipaikka
- ✓ Tukkipoydät ja muut puutarhaka-lusteet
- ✓ Kukkalaatikat raakalaudasta
- ✓ Puuvaja
- ✓ Talon pintalaudoituksen vaihto
- ✓ Hienot puura-kennelmat tehtynä esim. hedelmä-puulaudasta
- ✓ Hirvitorni

## Logosolin ketjusahalaitokset, nyt vielä parempia



Sahakiskon vahva lukitus helpottaa asennusta ja lisää enemmän tukevuutta.

Uusiksi kehitetty sahakelkka liukuu kiskoilla oikein hyvin. Kelkan lisävarusteet on helppo asentaa myöhemminkin.



Kätevä nostokahva. Jos sinun tarvitsee nostaa sahalaitea, on kiskon alla oleva kiinnike muokattu kahvaksi helpottamaan nostoa.

2 rautapiikkiä lastaussuojassa tukee tukkipetä ja helpottaa tukin lastauksessa.



Kaksi XL kulmatukea pitää tukin paikoillaan, aina. Hyvä sekä pyöreiden tukkien tukemisessa, kuin myös viimeisten lautojen sahaus-sessa. Vakiona F2 sahalaiteksessa.

Suurempi etäisyys tukkipedin ja tukin välillä jättää tilaa myös kuhrumaisen tukin sahausseen.



Koko sahalaite koostuu metrin pituisista osista, jotka voi helposti lastata auton tavaratilaan. Voit helposti kasata sahalaiteksen kuljetuksen jälkeen käyttöön kotipihalla tai metsässä.

## Jatka sahauspituutta tarvittaessa

Jos sinulla on muutamia pidempiä tukkeja sahattavana, voit helposti pidentää sahalaitea 0,5 m tai 1 m jatkoksilla. 1 metrin jatkos tarvitsee tukijalan.



4525-010-2105	Jatkos, 0,5 m	
4525-010-2110	Jatkos, 1,0 m	
6600-000-3005	Tukijalka 1 metrin jatkokselle	

Asenna sahalaite pihallesi ja sahaa laadukasta puutavaraa puuntyöstöön, esimerkiksi hedelmäpuista.



Omalla sahalaiteksellasi sahatessa on vain mielikuvitus rajana. Jos esimerkiksi sahaat viistoon tukin läpi, voit valmistaa kauniita kylttejä tai leikkuulautoja.



## LOGOSOL F2 ketjusahalaitos

# Valitse moottorisaha, niin sahaat missä haluat

**B**ensiinikäyttöinen moottorisaha on riippumaton sähköstä työskentelypaikassasi. Ota F2 sahailoksesi metsään ja sahaa siellä, missä puut ovat. Logosolilla on tarjolla Stihlin moottorisahavaliokoma, ne sopivat täydellisesti tukkien sahaukseen.



## Suosittu moottorisaha paketti



Valmis paketti!

### F2, 4 m, Stihl MS391 sahalla

Logosol F2 ja Stihl MS391 moottorisaha. 4 metrin sahapenkki, kahdella tukkipedillä, F2 moottorisahan kelkka.

4525-555-9391 F2, 4 metriä, MS391



Valmis paketti!

### F2, 5 m, Stihl MS661 sahalla

Logosol F2 ja Stihl MS661 moottorisaha. 5 metrin sahapenkki, kolmella tukkipedillä, F2 moottorisahan kelkka ja kelkan lisätarvikepaketti.

4525-555-9661 F2, 5 metriä, MS661



## Tarvikepaketti moottorisahan kelkalle

**Uusi ja päivitetty F2 sahailoksen työnnettävä sahakelkka kuuluu sahailoksen mukaan aina vakiona. Sahakelkan liukupalat ovat säädettävissä joka suuntaan parhaan sopivuuden ja toimivuuden varmistamiseksi sahapalkilla. Sahakelkan lisätarvikkeiden avulla voi sahauksesta tehdä helpompaa, varsinkin sahatessa suurempia tukkeja.**

Lisätarvikepaketti sisältää veivisyötön ja laipan kärkituen 50 ja 63cm laipoille.

Vesijäähdytys on myös mahdollinen lisävaruste. Sen avulla säästää laipan ja ketjun käyttöaika. Sopii parhaiten kuivien tukkien ja kovempien puulajien sahaukseen.

**Vinkki!** F2 sahakelkka ja sen tarvikkeet voidaan myös asentaa Logosolin vanhempiin sahailoksiin.

4525-001-0010 F2 sahakelkka

4525-001-0015 Lisätarvikepaketti F2 sahakelkalle

4525-001-0025 Vesijäähdytyspaketti



## Tehokkaat moottorisahat

Logosolilta löydät moottorisahat, joissa tehot ovat sopivat sahailoksille.

Stihl MS391 moottorisahalla sahaat pääasiassa pienempiä tukkeja, mutta välillä myös isompiakin tukkeja. Isommalla ja tehokkaalla MS661 sahalla sahaat nopeammin ja se sopii hyvin isompien tukkien sahaukseen.

**Lue lisää moottorisahoista sivulla 21.**



## LOGOSOL F2 ketjusahalaitos

# Valitse tehokas sähkösaaha kiinteään asennukseen

**V**alitse sähkösaaha, jos sahaat paikassa, josta löytyy 3 vaihe virta. Sähkösaaha käynnistyy heti napista painettua ja on huomattavasti hiljaisempi, kun moottorisaha. Työpäivästä sahalaitoksella tulee huomattavasti tehokkaampi ja saat suuren määrän todella hyvälaatuisia puutavaraa aikaiseksi.



## Suosittu sähkösaaha paketti



Valmis paketti!

### F2, 4 m, E5 sähkösahalla, Manuaalisyöttö

Logosol F2, 4 metrinen sahapenkki kahdella tukkipedillä, Speed Saw E5 4,6 kW manuaalisyöttöllä.



Valmis paketti!

### F2, 6 m, E8 sähkösahalla, Automaattisyöttö

Logosol F2 6 metrinen sahapenkki kolmella tukkipedillä, Speed Saw 8 kW sähkösaaha E37 automaattisyöttöllä.

4525-555-9005 F2 4 m, E5 sähkösahalla, Manuaalisyöttö

4525-555-9008 F2 6 m, E8 sähkösahalla, Automaattisyöttö



## Sähkösahat Classic & Speed Saw

Valitse kahden mallin välillä, Classic tai Speed Saw, joissa molemmissa 5 kW tai 8 kW sähkömoottorit.

Classic sahasa käytetään tavallisia moottorisahan laippoja, pituus 40, 50 tai 63 cm.

Speed Saw on valmistettu tehokkaampaan tukkien sahaukseen. Erikoismallinen laippa, laipan kärkituki ja vesijäähdytys kuuluu vakiona tuotteeseen. Laipan pituus 50 tai 70 cm.

**Lue lisää sähkösaahoista sivulla 20.**



## Sähkösyöttö vai manuaalisyöttö sahalle

Sähkösaahoihin voit asentaa joko sähkösyötön tai manuaalisyötön.

Sähkösyötön avulla voit helposti ohjata sahaa sahalaitoksen päätyyn asennetulla vivulla. Sahan syöttönopeus vaihtelee vastuksen mukaan, joten terävarusteen ei koskaan pääse ylikuumenemaan tai rasittumaan liikaa sahatessa. Saha siirtää myös sahatun tavarun mukanaan sahauskeuhon jälkeen.

Manuaalisyöttö asennetaan myös sahalaitoksen päätyyn. Tässä syöttölaitteessa erona, että sahaus ja sahan palautus tapahtuu manuaalisesti veivisyöttöllä.

**Lue lisää syöttölaitteista sivulla 20.**



## LOGOSOL M8 ketjusahalaitos

# Perinteinen ketjusahalaitos

Tähän M8 ketjusahalaitokseen olemme keränneet yli 25 vuoden kokemuksen pienimuotoisesta halkaisusahauksesta. Saat mahtavan tuloksen heti alusta lähtien ja pääset helposti toteuttamaan rakennushaaveesi itse sahatulla puutavaramalla. Sahalaitoksen 5,5 metrisen palkin päälle sopii sekä sähkösaha ja hirsijyrsin samanaikaisesti ja ¼" ja 1/8" korkeudensäätöasteikon avulla voit valmistaa todella mittatarkkaa puutavaraa.



Nopea säätö. Tarkat asetukset, 1/4":n tai 1/8":n asteikolla antaa puutavarakellesi tarkat mitat.

5,2 metrin tukinpituus sekä mahdollisuus pidennykseen.

Kevyt ja vahva. Ei ruostu.

Kätevät vinnit joissa on tukkipedit, nostavat yhdessä tonnin lastin.

Säädettävät jalat epätasaisille alustoille.

Tukkiraput sisältyy pakettiin, helpottavat tukkien käsittelyä.

### Nämä sisältyvät M8 kauppaan

- ✓ 2 kpl tukkirappua
- ✓ 2 kpl kulmatukea
- ✓ Itsestään lukkiutuva korkeudensäätö

### Tekniset tiedot: M8 ketjusahalaito

**Paino:** 65 kg

**Pituus:** 5,5 m vakiona, mutta jatkettavissa tarpeen mukaan.

**Leveys:** 0,7 m, 1,7 m sis. tukkirapun.

**Korkeus:** 1,0 m

**Tukin lastauskorkeus:** 0,6 m

**Tukkihyllysten väli:** 2 m

**Tukin halkaisija:** 55 cm, mahdollista sahata sitäkin suurempia runkoja

**Tukin pituus:** 5,2 m

**Kapasiteetti, tehokasta sahausta:** 3–4 tukkia tunnissa

**Lisävarusteet:** Suuri valikoima lisävarusteita, katso sivu 22.

**Sahayksiköt:** Stihl moottorisahat MS391/MS661 tai Logosolin sähkösahat ja hirsijyrsimet.

” Perinteinen M8 ketjusahalaitos on vieläkin suuri myyntisuosikki. Korkeuden säätömahdollisuuksien ja pitkän palkin ansiosta se on monien hirsirakentajien suosikki.”

Mattias Byström,  
Varapuheenjohtaja



### Edut: M8 ketjusahalaitos

- ✓ Tukin nostimet ovat osittain asennetut ja säädetyt toimituksen yhteydessä
- ✓ Kestävä ja tukeva, mustaksi maalattu runko.
- ✓ Sahalaitosta voi pidentää tarpeen mukaan.
- ✓ Tarkan itsestään lukkiutuvan korkeudensäädön avulla sahaat aina mittatarkasti.
- ✓ Korkeudensäätö ¼" ja 1/8" mitoissa lisää tarkkuutta ja mahdollisuuksia sahatessa ja hirsijyrsiessä.
- ✓ 5,5 metriselle palkille voi asentaa sähkösahan ja hirsijyrsimen samaan aikaan.
- ✓ Tukkipetien välisten tukien avulla sahalaitoksen runko on todella tukeva.

### Räätälöity tarpeisiisi



### Muokkaa oma M8 sahalaitoksesi

M8 sahalaitos voidaan varustaa kaikilla sahayksiköillämme, syöttölaitteilla ja hirsijyrsimillä. Ota meihin yhteyttä, niin teemme tarjouksen sinulle parhaiten sopivasta sahalaitospaketista.

4508-000-1000

M8, ilman sahaa





## Sahalaitoksesta tulee hirsitehdas

Hirsijyrsimen avulla voit valmistaa hirsii Logosolin ketju-sahalaitoksella nostamatta sahaa tai jyrsintä sahakiskolta eri työstöjen välissä. Saat tehokkaan hirsitehtaan ja voit hirsii hirsii tilaustyönä tai omaan käyttöön.

Hirsijyrsimeen löytyy eri terävaihtoehtoja joitten avulla voi valmistaa monia eri hirsiprofileja.

**Lue lisää hirsijyrsimistä sivulta 21.**



Unelmoitko hirsimökin rakentamisesta? Logosolin M8 sahalaitoksella ja hirsijyrsimellä voit toteuttaa unelmasi. Ota meihin yhteyttä!

## Suosittu paketti hirsijyrsintään



**Valmis paketti!**

### M8 Hirsipaketti 5,5 m

M8 sahalaitos, 8 kW Speed Saw, 4kW hirsijyrsin, E37 automaattisyöttö. Sahapalkin pituus 5,5 metriä, sis. kaksi tukkipetiä.

4508-555-9005 M8 Hirsipaketti 5,5 m



**Valmis paketti!**

### M8 Hirsipaketti 7,5 m

M8 sahalaitos, 8 kW Speed Saw, 4kW hirsijyrsin, E37 automaattisyöttö, Sahapalkin pituus 7,5 metriä, sis. kolme tukkipetiä.

4508-555-9000 M8 Hirsipaketti 7,5 m

**Tuotefilmit, manuaalit ja käsikirjat löytyy Logosolin kotisivuilta. Kaikki tuotteet voi tilata verkkokaupastamme.**



# KETJUSAHALAITOKSET sähkösahat

## Sähkösahat F2 ja M8:aan

**V**alitse Logosolin sähkösaha, kun työpisteessäsi on sähköä saatavilla. Logosolin sähkösaha käynnistyy heti, kun painat nappia ja on paljon hiljaisempi kuin bensiinikäyttöinen moottorisaha. Sähkösahalla työskentely nopeuttaa sahausta huomattavasti. Sähkösaha parantaa myös käyttötaloutta.



### Sähkösaha, Speed Saw

Ammattilaismalli, jossa on erikoislaippa tukkien sahaukseen. Valitse E5 Speed Saw, kun sahaat suurehkoja määriä normaaleja tukkeja ja kohtuullisia määriä erikoispaksuja runkoja. E8 Speed Saw sopii, mikäli sahaat suuria määriä puuta ja erityisesti, mikäli ne ovat kovaa puulaatua tai erityisen paksuja.

- ✓ Erikoislaippa tukkisahaukseen
- ✓ Kestävämpi laippa ja ketju
- ✓ Sisäänrakennetut lisävarusteet
- ✓ Automaattinen ja tehokas ketjunvoitelu
- ✓ Purun roiskesuoja
- ✓ Heittää purut kauas sahalaiteksesta
- ✓ Ketjun vesijäähdytys
- ✓ Alhainen melutaso

#### Tekniset tiedot: Sähkösaha Speed Saw

<b>Laipan pituus:</b>	Valitse 50 tai 70 cm laippa, katso sivu 36.	
<b>Sisältyy:</b>	Vesijäähdytys, laipan kärkiohjain ja öljypumppu	
<b>Sähkökytkentä:</b>	3-vaihe, 400V, 16A maksimiteho	
<b>E5 Speed Saw</b>	<b>Teho:</b> 4,6 kW (maks. 8 kW)	<b>Paino:</b> 40 kg
<b>E8 Speed Saw</b>	<b>Teho:</b> 8 kW (maks. 16 kW)	<b>Paino:</b> 45 kg

6608-555-0025	E5 Speed Saw automaattisyötöllä	
6608-555-0020	E5 Speed Saw käsisyötöllä	
6608-555-0005	E8 Speed Saw automaattisyötöllä	
6608-555-0010	E8 Speed Saw käsisyötöllä	

### KETJUSAHALAITOKSET ILMAN SAHAYSIKKÖÄ

4508-000-1000	Logosol M8 ilman sahayksikköä	
4525-000-2000	Logosol F2 ilman sahayksikköä	

Sähkösaamme ovat kalliimpia kuin moottorisahat. Mutta me ja tyytyväiset sähkösaha-asiakkaamme tiedämme, että jo muutaman kesäkauden sahauksen jälkeen tienaat rahasi takaisin käyttämällä sähköä polttoaineen sijaan. Ja sen jälkeen sahaus muuttuu vieläkin edullisemmaksi!



### Sähkösaha, Classic

Paljon käytetty sähkösaha, jossa käytetään perinteistä 40-63 cm sahalaippaa. Selviää hyvin useimmista puulaaduista ja laipan pituuksista. Valitse sähkösaha E4000, kun sahaat tavallisia puunrunkoja. E8000 sopii, kun sahaat suurempia määriä ja jokusen paksun rungon.

- ✓ Paljon käytetty. Tuhansia tyytyväisiä asiakkaita
- ✓ Perinteiset sahalaipat sopivat
- ✓ Automaattinen ketjuvoitelu
- ✓ Kevyempi

#### Tekniset tiedot: Sähkösaha, Classic

<b>Laipan pituus:</b>	Valitse 40, 50, tai 63 cm laippa, katso sivu 36.	
<b>Sisältyy:</b>	Öljypumppu	
<b>Sähköliitäntä:</b>	3-vaihe, 400V, 16A maksimiteho	
<b>E4000</b>	<b>Teho:</b> 4,6 kW (maks. 8 kW).	<b>Paino:</b> 35 kg
<b>E8000</b>	<b>Teho:</b> 8 kW (maks. 16 kW).	<b>Paino:</b> 40 kg

6602-555-3020	E4000 automaattisyötöllä	
6602-555-6005	E4000 käsisyötöllä	
6602-000-0100	E4000 syötön kiertokahva (Veivattava, kävelet sahan mukana sahatessa)	
6604-555-0010	E8000 automaattisyötöllä	
6604-555-0090	E8000 käsisyötöllä	
6604-000-0050	E8000 syötön kiertokahva (Veivattava, kävelet sahan mukana sahatessa)	
6605-000-0200	Laipan kärkiohjain	
6605-000-0100	Vesijäähdytys	

### KÄYTTÖVAIHTOEHDOT

Sähkösahat ostetaan jonkin seuraavista syöttövaihtoehtoista. Sähkösaha Classic mallissa myös edullisempänä vaihtoehtona kiinteä veivisyöttö, kävelet silloin sahan vieressä.



### Automaattisyöttö

Säädä sahausnopeutta vivusta, joka on asennettu sahalaitekseen päättyyn. Palauttaa laudan sahauksen jälkeen kelkan mukana ja kitkakytkimen avulla saha ei kuluta teriä turhaa.



### Käsisyöttö

Käynnistä, pysäytä ja käännä sahayksikköä sahalaitekseen päältä. Parempi näkyvyys sahausajan aikana.

### Jälkiasennukseen

Päivitä sähkösahasasi, hanki tarpeittesi mukainen syöttö.



6600-000-3020	Automaattisyöttö	
6600-000-6005	Käsisyöttö	

### Uudelleenrakennussarja

Pakollinen kun ostat uuden manuaali-, - tai automaattisyötön vanhemmalle sahalle.

6600-001-0500	Vanhalle sähkösahalle	
6670-001-0550	Vanhalle BS350	
7700-001-0074	Vanhalle TF230	



# KETJUSAHALAITOKSET moottorisahat

## Moottorisahat F2 ja M8:aan

**B**ensiinikäyttöinen moottorisaha on riippumaton sähköstä työskentelypaikassasi. Vie ketjusahalaitoksesi metsään ja sahaa siellä, missä puut ovat. Logosolilla on tarjolla Stihlin moottorisahavaliikoima, ne sopivat täydellisesti tukkien sahaukseen.



### Stihl MS661

Käyttövarma ja vahva suursuosikki, sopii täydellisesti tukkien sahaukseen Logosolin ketjusahalaitoksilla. Sopii sinulle, joka sahaat suuria määriä tai ylisuuria runkoa eikä sähköä ole saatavilla.

- ✓ Selviää äärimmäisistä rasituksista
- ✓ Aina optimaalinen teho ja alhaisin polttoaineen kulutus
- ✓ Helposti käynnistyvä paineenalennusventtiiliin ja elasto-startin (jousitettu käynnistysote)

#### Tekniset tiedot: Stihl moottorisaha MS661

**Laipan pituus:** Valitse 40, 50, tai 63 cm, katso sivu 36.  
**Teho:** 7,1 hv.  
**Paino:** 7,5 kg.

1144-011-3004 MS661

### Stihl MS880

Saha sinulle joka tarvitset erittäin vahvan moottorisahan voimme suositella Stihl MS880 sahaa.

#### Tekniset tiedot: Stihl moottorisaha MS880

**Laipan pituus:** Valitse 63-167 cm laippa, katso sivu 36.  
**Teho:** 8,6 hv.  
**Paino:** 9,9 kg.

1124-011-3016 MS880

Jos sahauspaikkallasi on käytettävissä sähköä, mutta käytät nykyisin moottorisahaa, ota yhteyttä meihin saadaksesi sähkösahtarjouksen!



### Stihl MS391

Hyvä vaihtoehto sinulle, joka haluat yksinkertaisemman sahan monine mahdollisuuksineen. Sopii yhtä hyvin Logosolin ketjusahalaitokseen kuin halkojen sahaukseen. Toimintavarma asiakkaidemme suosikki.

- ✓ Helppokäyttöinen ja kätevä
- ✓ Vankka ja tarvitsee vain vähän ylläpitoa
- ✓ Helposti käynnistyvä paineenalennusventtiiliin ja elasto-startin (jousitettu käynnistysote)

#### Tekniset tiedot: Stihl moottorisaha MS391

**Laipan pituus:** Valitse 40 tai 50 cm, katso sivu 36.  
**Teho:** 4,5 hv.  
**Paino:** 6,4 kg.

1140-011-3034 MS391



- ✓ Selviää äärimmäisistä rasituksista
- ✓ Laipan pituus jopa 167 cm
- ✓ Helposti käynnistyvä paineenalennusventtiiliin ja elasto-startin (jousitettu käynnistysote)

# KETJUSAHALAITOKSET

## Hirsijyrsin

## Valmista omat hirret rakennuksellesi

**V**arusta ketjusahalaitoksesi hirsijyrsimellä ja valmista paljon erilaisia hirsii. Löytyy sekä sähkömoottorilla ja myös moottorisahalla toimivana.



Muotoile aihio haluamallasi tavalla!

### Hirsijyrsin TF230

Hirsijyrsin löytyy sähkömoottorilla ja moottorisahalle asennettavana. Jyrsit nopeasti ja helposti aihion ylä- ja alapuolen. Hirsien tekoon löytyy 3-8 tuuman teriä.

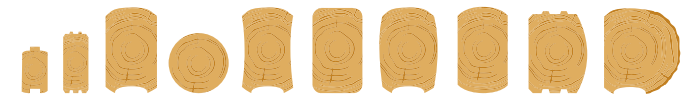

Hirsijyrsinterien lisäksi kaikki PH260 höylän yläkutteriterät sopivat!

#### Tekniset tiedot: Hirsijyrsin TF230

**Moottori:** 4 kW sähkömoottori tai Stihl moottorisaha MS661  
**Kutteri:** 210 mm leveä neljällä uralla profiili tai tasoterille  
**Maksimijyrsinsyvyys:** 25 mm **Maks. tasohöyläys:** 210 mm  
**Profiiliterät:** 3-8 tuuman  
**Paino:** 35 kg

7700-000-0230	Hirsijyrsin Stihl moottorisahaan MS661
7605-000-1230	Hirsijyrsin 4 kW ja kiertokahva syötölle
7605-000-1235	Hirsijyrsin 4 kW automaatti- tai käsisyötöllä
7000-002-5237	Hirsiteräsarja, 3" (75 mm)
7000-002-5212	Hirsiteräsarja, 5" (125 mm)
7000-002-5202	Hirsiteräsarja, 6" (150 mm)
7000-002-5232	Hirsiteräsarja, 8" (200 mm)



# KETJUSAHALAITOKSET lisävarusteet

## Alkuperäislisävarusteet antavat enemmän mahdollisuuksia sahalleesi

lisää kapasiteettia ja yksinkertaista työtä. Oikeilla tarvikkeilla saat sellaisen sahalaituksen kuin tarvitset!

Jos haluat pidentää vanhaa sahalaitostasi, on se mahdollista jatkospakettien avulla. Ota meihin yhteyttä!

Enemmän lisävarusteita kotisivulla [www.logosol.fi](http://www.logosol.fi)



### Kulmatuki XL

Pitää myös suurimmat rungot paikallaan. **Suosittellemme!**

4508-001-1027



### Suojalaukut

Hyvä suoja kuljetuksen ja säilytyksen ajaksi. 6 osaa.

4520-001-5030



### Tukijalat

Tukijalat kiinteään asennukseen.

6600-000-3001

6600-000-3005 **Sopii F2**



### Veivi + laipan kärkituki

Lisätarvikkepaketti F2 sahalaituksen kelkalle: Tärinää vähentävä veivisyöttö ja laipan kärkituki. **Suosittellemme!**

4525-001-0015



### Vesijähdytys

Laipan vesijähdytysjärjestelmä. Lisävarusteena veivi ja kärkitukipaketille.

4525-001-0025



### Siirrettävä sahatuki

Saat nopeasti lisätukea tarvittavalle korkeudelle. Täydellinen pitkillä tukeilla.

4510-720-6104



Kätevä tukkipöytä sahalaituksen eteen!

### Tukkipöytä

Muunneltava korkeus ja leveys. Pituus 2,4 m, mahdollisuus jatkaa. Teräksestä.

6101-000-1030



Lisää mahdollisuuksia!

### Pyörösahaussarja

Voit sahata 16 reunaa tukkiin. Sisältää käyttöohjeen

9999-000-1100

[katso video pyörösahauksesta](#)



## Sahalaituksen pidennyspaketti!

### LOGOSOL F2 KETJUSAHALAITOS

Jatkospakettien avulla voit helposti jatkaa sahalaitosta myöhemmin.

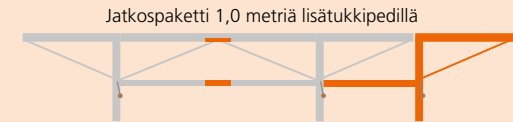
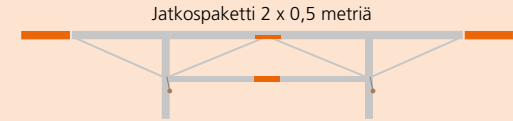

4525-555-0001	Jatkospaketti 2 x 0,5 metriä, F2	
4525-555-0002	Jatkospaketti 1,0 metriä lisätukkipedillä, F2	
4525-555-0003	Jatkospaketti 2,0 metriä lisätukkipedillä, F2	

### LOGOSOL M8 KETJUSAHALAITOS

Jatkospakettien avulla voit helposti jatkaa sahalaitosta myöhemmin.

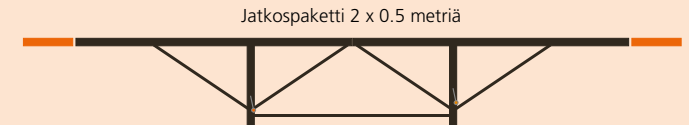

4508-555-0001	Jatkospaketti 2 x 0,5 metriä, M8	
4508-000-2000	Jatkospaketti 2,0 metriä lisätukkipedillä, M8	





## Puhdasta ja hienoa sahan ympäristössä

**U**seimmat pärjäävät hyvin ilman sahanpuruimuria. Jos tuotanto on suurta tai sahalaitoksesi on kiinteästi asennettu, saat puruimurilla siistimmän ja helppohoitoisemman työympäristön. Laitteesi toimivat tehokkaammin ja saat paremman kapasiteetin. Logosolilla on kattava valikoima välineitä purun käsittelyyn. Ota yhteyttä meihin ja huolehdimme, että saat juuri sinulle sopivan ratkaisun.

Osta sahalaitoksesi oikea liitäntä purunpoistoon.



### Vaijeripaketti

Ripusta sahayksikkösi sähköjohto juoksuliinan varaan. Jos sinulla on puruimuri tai jyrsin, myös niiden johdot voi ripustaa samaan vaijeriin. Sis. 10 m vaijeria.

6605-000-0300

### Liitos purunpoistoon TF230 Hirsijyrtimeen

Puruimurin liittämiseen.  
100 mm liitos.

7700-001-0001



### Puruliitin sähkösahaan E4000/E8000

Puruimurin liittämiseen.  
100 mm liitos.

6605-000-0250



### Purunpoistolaite sahalaitokseen

Kokonaisuus, jossa 3 kW puruimuri, vaijeripaketti sekä letku (6m). Vannesahaan ja ketjusahaan.

Pakettihinta

### Lisäliitin

100 mm. Sopiva: Hirsijyrsin LM410, Nelikutteri höylä PH360, Särmasaha C210.

8020-001-0150





# SUURTEN TUKKIEN SAHALAITOS



**Ihanteellinen järjestelmä suurten tukkien sahausseen**

**Käsittelee erittäin paksutkin tukit tarkasti**

**Miellyttävää ja turvallista sahausta täsmällisillä mitoilla**

## Logosol Big Mill

Todella suuria puita voi löytää sekä metsistä että vanhoista puistoista ja puutarhoista. Kun puita kaadetaan, ei ole aina käytettävissä oikeanlaisia työkaluja tukkien sahaamiseen arvokkaiksi laudoiksi. Hyvin paksut tukit on helpointa sahata paikan päällä, ja Logosol Big Mill on tähän ihanteellinen ratkaisu. Paketti sisältää sahatelineen suurille moottorisahoille ja sahapalkit, jotka antavat vakautta ja optimoivat tarkkuuden.





Nyt voit helposti tehdä leveitä, särmäämättömiä lankkuja erilaisista hienoista puulajeista. Saat ainutlaatuisia lopputuotteita, joilla on suuri arvo.

## Ylikokoisista tukeista ainutlaatuisiksi lankuiksi Logosol Big Millin avulla



Kiinnitä palkkipaketti tukin kohtaan, josta haluat aloittaa sahaamisen. Sahateline nostetaan päälle ja se liukuu kevyesti sahapalkeilla.



Sahatelinettä ajetaan eteenpäin kammien avulla. Työskentely on kevyttä ja menetelmä tuottaa vakaan ja tasaisen paineen tukin läpi.



Kunkin sahausksen jälkeen palkkipaketti ja sahateline lasketaan. Mukana toimitettavien mallien ansiosta mitta on helppo asettaa seuraavalle laudalle.



Tukki on nyt sahattu hyväksi, yksilölliseksi lankuiksi täsmällisten mittojen mukaan. Laitteistolla voidaan käsitellä halkaisijaltaan jopa 135 cm:n kokoisia tukkeja.



## LOGOSOL BIG MILL suurten tukkien käsittelyyn

# Uusia mahdollisuuksia kaikkein paksuimpien tukkien käsittelyyn

**H**yvin paksut tukit on helpointa sahata paikan päällä. Logosol Big Mill on täydellinen ratkaisu arvokkaiden jättiläistukkien yksilölliseen käsittelyyn. Sahaa erilaisista hienoista puulaaduista leveitä, särmäämättömiä levyjä. Kaksinkertaisilla sahapalkeilla varustettu järjestelmä antaa vakautta ja optimoi tarkkuuden. Työskentelet nopeasti ja turvallisesti mukavassa asennossa. Pienellä harjoittelulla pari minuuttia riittää säätöjen tekemiseen seuraavaa sahausta varten. Sahalaitoksella voi sahata jopa 2,7 metrin pituisia ja halkaisijaltaan 135 cm tukkeja. Laitteistoa voidaan pidentää pitempiä tukkeja varten.



Mukava käyttö kammen avulla antaa tasaisen paineen ja todella hyvän sahaustuloksen.

Enintään 66 tuuman (167 cm) terälaippa antaa sahausleveydeksi täydet 135 cm. Pitempi terälaippa voidaan tilata erikseen.

Moottorisahat ja terävarusteet myydään erikseen.

Turvallista ja tehokasta sahausta täsmällisillä mitoilla.

2,7 metrin sahauspituus, voidaan pidentää.

Helppo säätö sahausrakojen välillä.

Erillinen öljypumppu terälaipan kärjen voiteluun vähentää laipan kulumisen minimiin.

Ketjun vesijähdytyksen ansiosta ketju pysyy terävänä pitkään.

Kaksinkertaiset palkkipitimet tarjoavat vakauden ja suuren mittatarkkuuden.

Mukana työkalu ketjun vaihtoon ja mallit tarkkaan säätöön eri lankun paksuuksia varten..

### Tekniset tiedot: Logosol Big Mill ja palkkipaketti

**Paino:** 41 kg (sahateline: 26 kg, palkkipaketti: 15 kg)

**Pituus:** 2x3 metriä vakiona. Helppo pidentää.

**Tukin enimmäishalkaisija:** Enintään 135 cm, mahdollisuus

sahata vielä paksumpia tukkeja.

**Terälaipan pituus:** 112, 142, 166 cm

**Suosittelava moottorin teho:** Vähintään 9 hv. Suosittelemme mallia Stihl MS880.

5000-000-0001	Big Mill ja palkkipaketti, 44" (112 cm)	
5000-000-0002	Big Mill ja palkkipaketti, 56" (142 cm)	
5000-000-0003	Big Mill ja palkkipaketti, 66" (167 cm)	

” Olemme kehittäneet markkinoiden parhaan järjestelmän jätitukkien ketjusahaukseen. Big Millin avulla sahaat mukavasti ja turvallisesti, siellä missä tukit ovat”

Bengt-Olov Byström, Logosolin perustaja





Logosol Big Mill on ihanteellinen ratkaisu sahattaessa hyvin paksuja tukkeja paikan päällä. Voit sahata leveitä, millintarkkoja osia koko tukista.



Katso video ketjun vaihdosta ja järjestelmän kiinnittämisestä tukkiin.

## Erikoisterälaippa ja ketjut

Logosolilla on erittäin pitkä kokemus ketjusahaamisesta. Meillä on kattava valikoima erikoisterälaippoja ja halkaisuketjuja, jotka on erityisesti sovitettu sahausseen Logosol Big Millin avulla.

		Sahausleveys	
3010-044-0112	Terälaippa 44" (112 cm)	80 cm	
3671-000-0123	Sahaketju 44" terälaipalle		
3010-056-0143	Terälaippa 56" (142 cm)	110 cm	
3671-000-0153	Sahaketju 56" terälaipalle		
3010-066-0168	Terälaippa 66" (167 cm)	135 cm	
3671-000-0177	Sahaketju 66" terälaipalle		

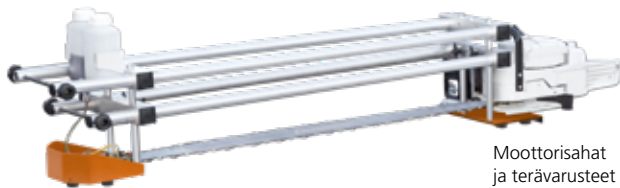

Moottorisahat ja terävarusteet myydään erikseen.



Helppo pidentää!

## Logosol Big Mill

Big Mill -sahatelineellä voit halkaista levyiksi jopa 135 cm:n paksuisen tukin. Sahatelineettä voidaan käyttää ilman sahapalkkeja, jos käytössä on jo ratkaisu ensimmäisen sahausraon sahaamiseen. Parhaita tuloksia varten on suositeltavaa käyttää sahausken yhteydessä palkkipakettia.

5000-000-0011	Big Mill -sahateline 44" (112 cm) terälaippaa varten
5000-000-0012	Big Mill -sahateline 56" (142 cm) terälaippaa varten
5000-000-0013	Big Mill -sahateline 66" (167 cm) terälaippaa varten

## Palkkipaketti Big Milliin

Big Millin palkkipaketilla saat parhaan tarkkuuden ja tarkat mitat jokaisella sahauskella. Erittäin helppo säätö sahausrakojen välillä. Mukava sahaus kammen avulla antaa tasaisen paineen ja todella hyvän sahaustuloksen. Palkit ovat vakiona 3 metrin pituiset.

5000-000-0021	Big Mill -palkkipaketti 44" (112 cm) sahatelineettä varten
5000-000-0022	Big Mill -palkkipaketti 56" (142 cm) sahatelineettä varten
5000-000-0023	Big Mill -palkkipaketti 66" (167 cm) sahatelineettä varten

## Tehokas Stihl MS880 hoitaa homman!

Logosol Big Milliin suositellaan mallia Stihl MS880. Se on yksi markkinoiden tehokkaimmista moottorisahaista. Moottorin teho on 8,6 hv ja sahan paino 9,9 kiloa.

1124-011-3016	Stihl MS880, myydään ilman laippaa ja ketjua
---------------	--

Tuotefilmit, manuaalit ja käsikirjat löytyy Logosolin kotisivuilta. Kaikki tuotteet voi tilata verkkokaupastamme.



# VANNESAHALAITOKSET



## Vannesaha suurinta kapasiteettia varten

Kun vaadit suurta kapasiteettia ja ammattimaista suorituskykyä. Vankat vannesahalaitoksemme ovat vaikuttavan tarkkoja. Harkitut toiminnot tuottavat vakaan rakenteen, joka toimii yhtä hyvin kotipihalla kuin metsässä.

**Logosolin  
Ruotsissa  
valmistama**

**Ammattimainen  
suorituskyky ja  
suuri kapasiteetti**

**Hiljainen ja  
värinätön  
sahaus**





Logosolin vannesahalaitosta on helppo käyttää. Työskentely on nopeaa ja mukavaa ja sahaustulos täydellinen. Kookkailla kahvoilla varustetut ja vankat tukinpitimet kiinnittävät tukin suurella voimalla puuta vaurioittamatta. Toiminto pitää puun paikallaan yhtä hyvin ensimmäisellä sahausella kuin viimeisen ohuen laudan sahausessa.

## Tukeista arvokkaita lautoja vannesahan avulla – helppo ja tarkka sahausraon säätö



Tarkka sahausraon säätö on selvästi periytynyt ketjusahalaitoksesta. Asiakkaamme tunnistavat tutun ratkaisun ja säätökammen, jossa on tarkat askeleet. Kammen kierros vastaa 1 tuumaa ja yksi pykälä kattaa terän paksuuden. Järjestelmä on vakiona malleissa B751 ja B1001.

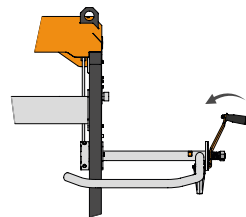

1. Paina kampi sisään lukituksen avaamiseksi.

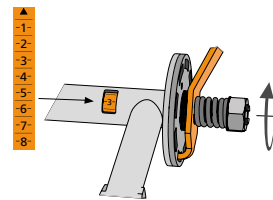

2. Aseta sahausrako 1-tuumaiselle laudalle kiertämällä kampea kierros.

360° = 1"

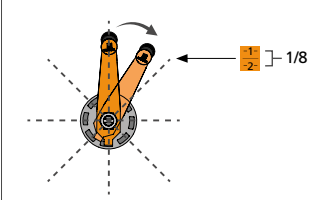

3. Kierrä kampea vielä yksi askel sahanterän paksuutta varten.

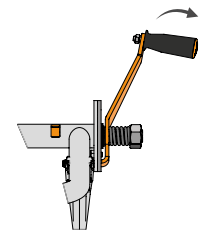

4. Lukitse kampi vapauttamalla se taaksepäin.



## LOGOSOL B751 vannesaha

# Vannesaha joka eroaa muista

**B**751 on Logosolin Ruotsissa valmistama. Vakiomallisessa sahalaiteksessa voidaan sahata 4,8 metrin pituisia ja todella järeitä tukkeja jopa halkaisijaan 75 cm asti. Logosolin itse kehittämä vannesahalaitos on vankka ja siinä on monia harkittuja ominaisuuksia, jotka helpottavat työtä. Tarkan korkeudensäädön ansiosta sahaat joka kerta puutavaraa, jonka mitat ovat oikeat. Vakaa ja toiminnallinen tukki-saha, joka sahaa luokassaan parhaiten!



Markkinoiden paras järjestelmä manuaaliseen säätöön eri sahausrakojen välillä, sahapäätä säädetään tarkoin mitoin.

Tukeva teränohjain, jollaisen löytää vain selvästi suuremmista ja kalliimmista sahalaiteksista.

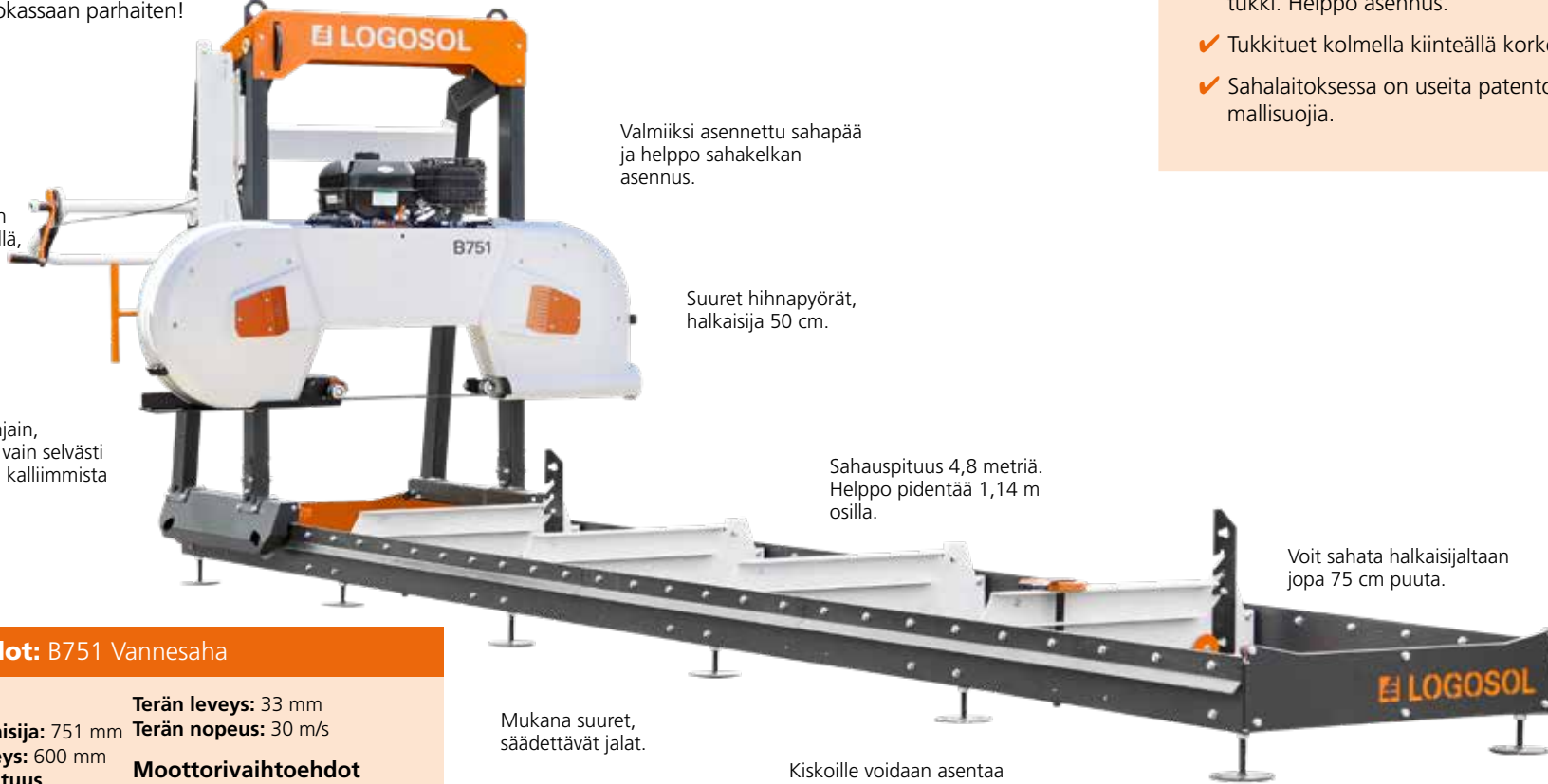

Valmiiksi asennettu sahapää ja helppo sahakelkan asennus.

Suuret hihnapyörät, halkaisija 50 cm.

Sahauspituus 4,8 metriä. Helppo pidentää 1,14 m osilla.

Voit sahata halkaisijaltaan jopa 75 cm puuta.

Mukana suuret, säädettävät jalat.

Kiskoille voidaan asentaa hirsijyrsin 410 mm leveällä kutterilla.

**Katso kaikki vannesahalaitoksen lisävarusteet sivulta 34.**

### Tekniset tiedot: B751 Vannesaha

#### Kapasiteetti

**Maks. tukin halkaisija:** 751 mm

**Maks. aihion leveys:** 600 mm

#### Tehokas sahauspituus

**(vakiomalli):** 4800 mm

#### Viimeisen laudan paksuus:

25 mm (1 tuumaa)

#### Vannepyörä

**Vannepyörän halkaisija:** 500 mm

Huoltovapaat laakerit. Integroitu puhallin jäähdystystä ja tehokasta lastunpuhallusta varten.

#### Vannesahanterä

**Terän pituus:** 3843 mm

**Terän leveys:** 33 mm

**Terän nopeus:** 30 m/s

#### Moottorivaihtoehdot

**Bensiinimoottori:** 13 tai 18 hv.

Bensiinimalleissa on laadukas keskipakokytkin, joka helpottaa vanneterän käynnistämistä.

**Sähkömoottori:** Tehokkaat

4,6 tai 8 kW sähkömoottorit. Suurempitehoisella moottorilla B751 haastaa merkittävästi suuremmat ja kalliimmat vannesahalaitokset!

### Sisältyy malliin LOGOSOL B751

- ✓ Vannesahan terä
- ✓ Säädettävät jalat
- ✓ Säädettävä teränohjain
- ✓ Tukinpidin
- ✓ Vesijäähdytys
- ✓ 2 tukin tukea

## Ruotsissa valmistettu vannesaha!

- ✓ Vankka ja harkittu. Vakaa rakenne antaa loistavan sahaustuloksen.
- ✓ Nopea ja tarkka sahauskorkeuden säätö, sahapään korkeudensäätö kiintein mitoin.
- ✓ Voimakas tukkipeti, johon mahtuu todella suuri tukki. Helppo asennus.
- ✓ Tukkituet kolmella kiinteällä korkeusasetuksella.
- ✓ Sahalaiteksessa on useita patentoituja ratkaisuja ja mallisuoja.



Olemme keränneet koeteltujen vannesahamallien parhaat toiminnot ja täydentäneet ne omalla tukkien sahaamisen kokemuksella.



Nyt voit sahata jokaisen laudan tarkasti mitaan, joka kerta!



Sahalaitos B751 toimitetaan osittain valmiiksi asennetulla sahapäällä ja täydellisellä käyttöohjeella. Pääset nopeasti sahamaan.



Patentoitu tukkien käsittely. Mukana on tukkipidin ja kaksi tukkitukea, jotka pitävät tukkia suurella voimalla sitä vaurioittamatta. Ne pitävät puun paikallaan yhtä hyvin ensimmäisellä sahausella kuin viimeisen ohuen laudan sahausessa.

### Harkittu yksityiskohtia myöten



Asteikon ainutlaatuinen Last Cut -osoitin muistaa viimeisen sahausraon ja tarjoaa selkeän osoituksen ennen seuraavaa sahausta. Lisää tuottavuutta.



Hihnapyörissä on tuuletussivut, jotka sekä puhaltavat purun pois että pitävät sahapään puhtaana ja siistinä. Tämä on suuri etu terän vaihdon ja huollon yhteydessä.



Uusi, patentoitu tukkipidin puristaa tukkia suurella voimalla. Voidaan käyttää yhdellä kädellä.

” Logosol on kehittänyt ketjusahalaitoksia lähes kolme vuosikymmentä. Myytyämme useita vuosia muiden valmistajien vannesahoja otamme uuden askeleen ja julkistamme oman vannesahalaitoksen, jossa painottuu helppokäyttöisyys ja kapasiteetti. Rakenne on yhtä mullistava kuin Solo-sahassa aikanaan.”

Tj. Malte Frisk





## LOGOSOL B1001 vannesaha

# Uuden sukupolven tukkivannesaha, jossa on voimaa ja kapasiteettia

**B**1001 on Logosolin suurin vannesahalaitos. Malli on valmistettu Ruotsissa ja tarjoaa urauurtavan rakenteen. Sahalaitoksessa voidaan käsitellä halkaisijaltaan jopa 100 cm tukkeja. Sahapään ainutlaatuisen säädön avulla sahaat helposti haluamasi

mittaiset laudat, yhtä tarkasti joka kerta. Logosol B1001 on erittäin vakaa tukkivannesaha, joka tarjoaa mahtavan kapasiteetin. Vahva sahakelkka on suunniteltu selviytymään helposti niiden järeiden tukkien painosta, jota sahalaitoksessa voidaan käsitellä.

Valmiiksi asennettu sahapäätä ja helppo sahakelkan asennus.

Voimakkaat moottorivaihtoehdot. 23 hv bensiinimoottori tai 12 kW sähkömoottori.

Suuret hihnapyörät, halkaisija 50 cm.

Vahva putkirakenteinen kisko, joka pysyy täysin suorana suurimpienkin tukkien alla.

Mukana säädettävät jalat.

### Sisältyy malliin LOGOSOL B1001

- ✓ Vannesahan terä
- ✓ 2 tukkipidintä
- ✓ Säädettävät jalat
- ✓ 2 lyhyttä tukkitukea
- ✓ Säädettävä teränohjain
- ✓ 2 pitkää tukkitukea
- ✓ Vesijäähdytys

## B1001 – Logosolin suurin vannesahalaitos

- ✓ Vankka ja harkittu. Vakaa rakenne antaa loistavan sahaustuloksen.
- ✓ Asteikon Last Cut -osoitin muistaa viimeisen sahausraon ja tarjoaa selkeän osoituksen ennen seuraavaa sahausta.
- ✓ Kaksi tukkipidintä pitävät tukkia suurella voimalla sitä vaurioittamatta. Suuret kahvat ja vankka rakenne. Ne pitävät puun paikallaan yhtä hyvin ensimmäisellä sahauskella kuin viimeisen ohuen laudan sahauskessa.
- ✓ Suunnittelun perustana oli, että integroidut toiminnot tuottavat puhtaasti rakenteen ja helpon käytön.
- ✓ Kevytmetalliset hihnapyörät ovat samalla puhaltimen siipipyörät, ja ne jäähdyttävät sahanterää ja toimivat ilmajarrun tavoin. Ne puhaltavat lisäksi purun pois sahauskohdasta ja pitävät sahapäätä puhtaana ja siistinä. Tämä on suuri etu terän vaihdon ja huollon yhteydessä.
- ✓ Sahalaitoksessa on useita patentoituja ratkaisuja ja mallisuojuja.
- ✓ Lisää fiksuja lisävarusteita kehitetään jatkuvasti ja julkistetaan vuoden 2018 aikana. Katso sivu 35.

Sahauspituus 4,8 metriä, tarvittaessa sahalaitosta voidaan pidentää haluttu määrä.

Voit sahata halkaisijaltaan jopa 100 cm puuta!



Markkinoiden paras järjestelmä manuaaliseen säätöön eri sahausrakojen välillä, sahapäätä säädetään tarkoin portain. Kammen kierros vastaa aina 1 tuumaa.

Vakaa ja luotettava teränohjain, jollaisen löytää vain selvästi suuremmista ja kalliimmista sahalaitoksista. Kuulalaakeroitu ja välyksetön.

### Tekniset tiedot: B1001 Vannesaha

#### Kapasiteetti

Maks. tukin halkaisija: 1001 mm

Maks. pelkan leveys: 850 mm

Tehokas sahauspituus

(vakiomalli): 4850 mm

Viimeisen laudan paksuus:

25 mm (1 tuumaa)

#### Teräpyörä

Teräpyörän halkaisija: 500 mm

Huoltovapaat laakerit. Integroitu puhallin jäähdytystä ja tehokasta lastunpuhallusta varten.

#### Vannesahan terä

Terän pituus: 4310 mm

Terän leveys: 33 mm

Terän nopeus: 30 m/s

#### Moottorivaihtoehdot

Bensiinimoottori: 23 hv.

Bensiinimalleissa on laadukas keskipakokytkin, joka helpottaa vanneterän käynnistämistä".

Sähkömoottori: Erittäin

tehokas, 12 kW sähkömoottori.

8300-000-0010	B1001 ja 23 hv bensiinimoottori, B&S	
8300-000-0030	B1001 ja 12 kW 400 V sähkömoottori	
8310-001-0010	Manuaalinen latvanostin	
8310-001-0030	Hydraulinen latvanostin	

Katso kaikki vannesahalaitoksen lisävarusteet sivulta 34.



B1001 on valmistettu Ruotsissa ja tarjoaa urauurtavan rakenteen. Sahalaitoksessa voidaan käsitellä halkaisijaltaan jopa 100 cm tukkeja. Tarkan säädön avulla laudat on helppo sahata halutun mittaisiksi, yhtä tarkasti joka kerta.



### Voima tuottaa kapasiteettia

Tehokkaat moottorimme tarjoavat lisää kapasiteettia. Tarjolla on 23 hv:n bensiinimoottori ja 12 kW:n sähkömoottori. Bensiinimoottori on Briggs & Strattonin Japanissa valmistettu moottori vaatimaan ammattikäyttöön. Sähkömoottori on erittäin tehokas ja tarjoaa tarvittaessa lähes kaksinkertaisen tehon ilmoitettuun nähden.



### Valmius automatisointiin

Logosol Smart Set on täysin uusi tapa ohjata sahalaitoksen sahausta tässä hintaluokassa. Vanhanaikaisen hydraulikan sijasta Smart Set on suunniteltu älykkäitä sähkömoottoreita ja uudenaikaista käyttöliittymää varten, jolloin voit ohjata sahalaitosta täysin digitaalisesti. Tarkkuus on jopa millimetrin sadasosia.



Lisätietoja SMART SET -ohjauksesta sivulla 35.

### Vankka ja hyvin suunniteltu kisko

Logosol B1001 sahaa vakiomallisena todella suuria tukkeja 4,8 metrin pituuteen ja 100 cm halkaisijaan asti. Tarvittaessa sahalaitosta voidaan pidentää haluttu määrä. Vankka kisko ja tukkipedit on hyvin suunniteltu, ja ne voidaan sijoittaa suoraan maata vasten tai perävaunuun. Putkirakenne optimoi vääntöjäykkyyden. Näin saadaan kevyt ja vahva rakenne, joka pysyy täysin suorana suurimpienkin tukkien alla.



## Oma hirsitalotehtaasi

**H**irsihöylä LM410 toimii myös oiko- ja tasohöylänä palkeille mitaan 600 x 600 mm asti. Mallit sekä bensiinimoottorille että 3-vaihesähkölle. Raideleveys on säädettävä, jonka vuoksi se sopii useimpiin vannesahamerkkeihin, kuten Logosol, Norwood, Woodmizer ja Lennartsfors. Patentoitu tekniikka tekee salvosten tekemisestä helpompaa ja tulos on parempi.



Jyrsii jopa 410 mm:n leveydeltä ilman uudelleenasetusta. Uudelleenasetuksella jopa 600 mm leveydeltä.

**Sopii useimpiin vannesahalaitoksiin.**

### Tekniset tiedot: LM410 hirsihöylä

**Pituus:** 720 mm  
**Korkeus:** 1000 mm  
**Leveys:** 1400 mm  
**Paino:** 195 kg  
**Suurin höyläysleveys:** 600 mm  
**Suurin höyläyskorkeus:** 600 mm

**KUTTERI**  
**Halkaisija:** 72 mm  
**Leveys:** 410 mm  
**Kierrosnopeus:** 6000 r/min.  
**Tasohöyläyksen aineenpoisto enintään:** 7 mm  
**Profiilin enimmäisulkonema:** 25 mm

**LM410 sopii seuraaviin kiskonleveyksiin:** 825-960 mm  
**LM410 XL sopii seuraaviin kiskonleveyksiin:** 1014 - 1140 mm

8000-000-0615	LM410 4 kW, sopii muun muassa malliin B751.	
8000-000-0625	LM410 9 hv, sopii muun muassa malliin B751.	
8033-000-0030	LM410 XL 4 kW, sopii muun muassa malliin B1001.	
8033-000-0025	LM410 XL 9 hv, sopii muun muassa malliin B1001.	
8020-007-5202	Teräsarja, 6" (150 mm)	
8020-007-5232	Teräsarja, 8" (200 mm)	
8020-007-5252	D-log-teräsarja, 6-8" (150 - 200 mm), sisältää kiinnityspalat	

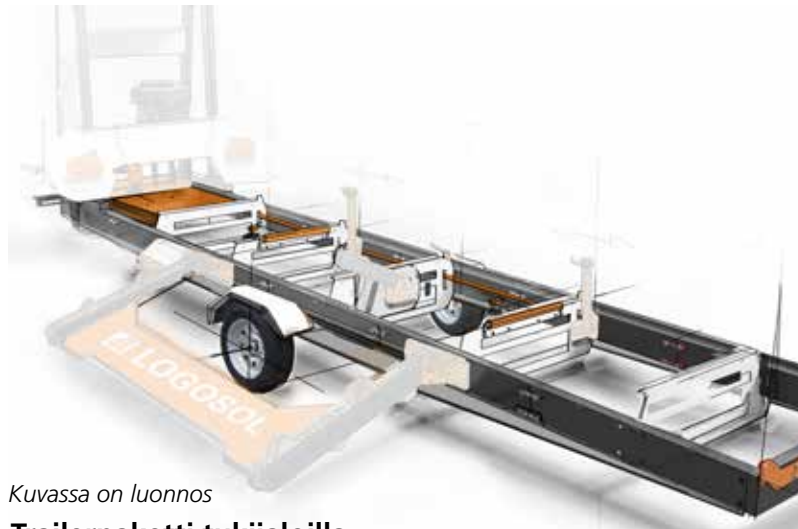

Kuvassa on luonnos

### Trailerpaketti tukijaloilla

Mahdollistaa sahailoksen liikuttamisen. Soveltuu malliin B1001.

8310-001-0035



### Pidennykset

Kiskojen jatke malleihin B751 ja B1001.

8210-001-0005	B751, 1140 mm	
8310-001-0005	B1001, 1156 mm	

### Suojahappu

Siisti ja käytännöllinen sahailoksen suojahappu tukevaa PVC-kangasta. Soveltuu malleihin B751 ja B1001.

9031-011-0004	Suojahappu vannesahalle, B751	
9031-011-0005	Suojahappu vannesahalle, B1001	

**Katso kaikki vannesahan terät malleihin B751 ja B1001 sivulta 37.**



### Ylimääräiset tukinpitimet

Tehokkaat tukinpitimet pitävät tukin tiukassa otteessa. Soveltuu malleihin B751 ja B1001.

8210-001-0020



### Manuaalinen latvanostin

Tukin latvapään nopeaan ja kätevään säätöön. Alle 50 cm:n puutavaralle. Sisäänrakennettu tukkihaka. Saatavana malleihin B751 ja B1001.

8210-001-0010	B751	
8310-001-0010	B1001	

### Hydraulinen latvanostin

Käsi käyttöinen hydraulinen latvanostin tukin latvapään nopeaa oikaisua varten. Soveltuu malliin B1001.

8310-001-0030

### Ylimääräinen tukkitukipari

Lyhyet ja pitkät tukkituet. Saatavana malleihin B751 ja B1001. 1 pari.



8210-001-0030	Lyhyet tukkituet sarjana, 1 pari	
8210-001-0015	Pitkät tukkituet sarjana, 1 pari	

### Tukkituen kiinnitin epäkeskolla

Kiinnittimen avulla voidaan tukkitukia kiinnittää sahailoksen useaan tukkihihlyllyyn. Tästä on hyötyä etenkin, jos sahailosta pidennetään. Soveltuu malleihin B751 ja B1001.

8210-001-0025



# Tulevaisuuden varusteet vannesahalaitokseen tulevat 2018/2019!

Logosol Smart Set ja Smart Log Handling on täysin uusi tapa ohjata sahalaitoksen sahausta tässä hintaluokassa.

Vanhanaikaisen hydraulikan sijasta Smart Set on suunniteltu älykkäitä sähkömoottoreita ja uudenaikaista käyttöliittymää varten, jolloin voit ohjata sahalaitosta täysin digitaalisesti. Tarkkuus on jopa millimetrin sadasosia.

Ensimmäinen vaihe on automaattinen eteenpäin ajo ja sahauspään korkeuden säätö. Tämän jälkeen voit koota sahalaitokseen haluamasi tukinkäsittelytoiminnot.

Logosol on kehittänyt järjestelmää viimeisen kahden vuoden ajan alusta asti, jotta sahaaminen olisi entistäkin tehokkaampaa ja helpompaa asiakkaille kaikkialla maailmassa.

**Järjestelmä lanseerataan vuosina 2018/2019, se on mahdollista jälkiasentaa sahoihin myöhemmin. Smart Set kuuluu malleihin B751 ja B1001, ja Smart Log Handling malliin B1001.**

### Turvallisuuspaketti kaupan päälle!

Hanki sahalaitos Logosolilta. Saat kaupan päälle kahden vuoden takuun, 60 päivän palautusoikeuden ja rajattoman teknisen tuen!

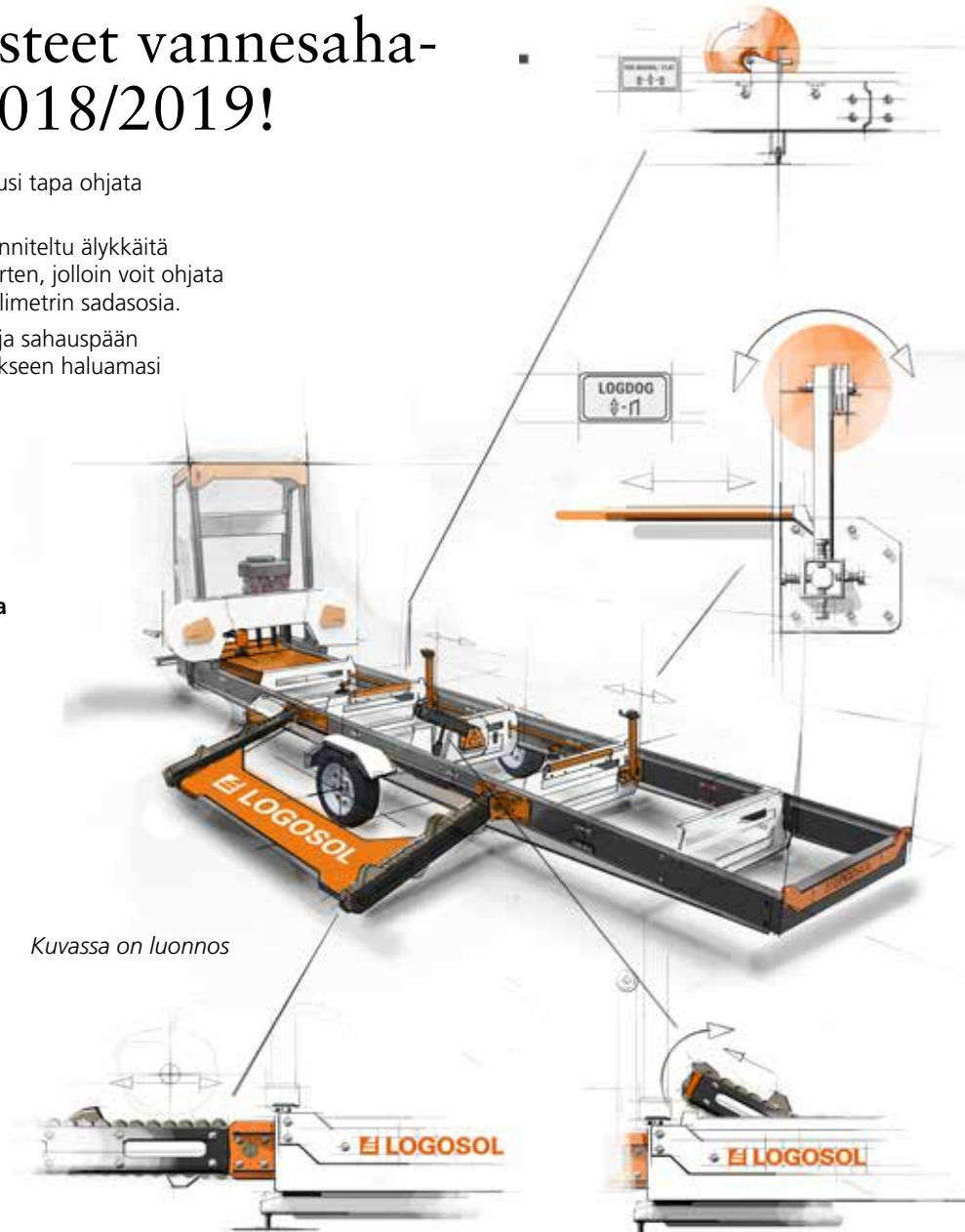

Kuvassa on luonnos

### ✓ Smart Set

Automaattinen syöttö sekä digitaalinen, moottoroitu sahausrakojen säätö. Älykkään ohjelmiston ja lukuisten esiasetusten avulla sahaat nopeasti, helposti ja tehokkaasti.

**Malleihin B751 ja B1001.**

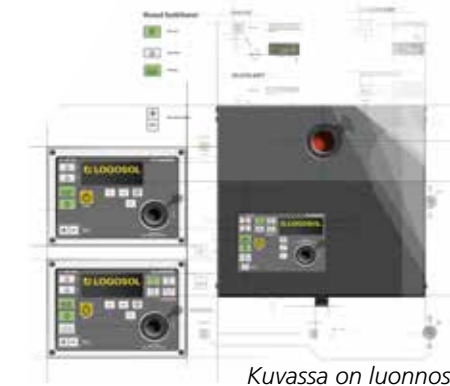

Kuvassa on luonnos

### ✓ Smart Log Handling

Smart Log Handling -järjestelmän avulla voit käsitellä tukit kokonaan käyttäjän paikalta. Sahaaminen ei voisi olla sujuvampaa. Tämän investoinnin ansiosta pystyt maksimoimaan oman kapasiteetin sekä käsittelemään todella painavia tukkeja ja sahaamaan suuria määriä. Järjestelmä sisältää seuraavat osat: tukkituki ja tukinpitimet, latvanostin, tukin pyöritin ja tukkiuormain.

**Sopii B1001 sahaan.**

### ✓ Smart Cutter

Kuorijyrsin, joka puhdistaa tukin pinnan ennen sahanterää, jotta terä ei kosketa saveen, pikkukiviin tai paksuun kaarnaan. Kuorijyrsimen tehokas moottori pitää sahanterän hyvässä kunnossa hiomisten välillä ja lisää terän käyttöikää.

**Malleihin B751 ja B1001.**



## Laipat ja ketjut halkaisusahaukseen

✓ Varmat toimitukset! ✓ Korkealaatuinen valikoima! ✓ Helppo tilata!

### LAIPAT JA KETJUT

**Tyyppi:** 3/8" 1,3 mm. **Sopiva esim:** Stihl MS362, MS391, MS660, MS661, Logosol sähkösaha E4000-E8000, ja muihin.

Tuotenumero	Valmistaja	Laipan rakenne	Pituus	Halkaisuketju
3003-000-6313	Stihl	Standard	40 cm (16")	3614-000-0060
3009-025-0040	Logosol	Ripper	40 cm (16")	3614-000-0060
3003-000-8613	Stihl	Solid	40 cm (16")	3614-000-0060
3009-025-0050	Logosol	Ripper	50 cm (20")	3614-000-0072
3003-000-8621	Stihl	Solid	50 cm (20")	3614-000-0072
3010-025-0050	Logosol	Premium	50 cm (20")	3614-000-0072
3003-000-7831	Stihl	Standard	63 cm (25")	3614-000-0084
3009-025-0063	Logosol	Ripper	63 cm (25")	3614-000-0084
3003-000-5531	Stihl	Solid	63 cm (25")	3614-000-0084

**Tyyppi:** 3/8" 1,6 mm. **Sopiva:** Stihl MS880\*. \*Kaikkiin laippoihin ja ketjuihin tarvitaan ketjupyörä, tuotenumero 1124-640-2004

Tuotenumero	Valmistaja	Laipan rakenne	Pituus	Halkaisuketju
3002-000-9231	Stihl	Solid	63 cm (25")	3653-000-0088
3002-000-8041	Stihl	Solid	75 cm (30")	3653-000-0100
3002-000-8052	Stihl	Solid	90 cm (36")	3653-000-0114
3002-002-8064	Stihl	Solid	120 cm (47")	3653-000-0152
3002-001-8076	Stihl	Standard	150 cm (59")	3653-000-0189

**Tyyppi:** 3/8" 1,3 mm. **Sopiva:** E5 Speed Saw ja E8 Speed Saw

Tuotenumero	Valmistaja	Laipan rakenne	Pituus	Halkaisuketju
3008-010-1050	Logosol	Ripper (Speed Saw M2)	50 cm (20")	3614-000-0088
3008-010-1070	Logosol	Ripper (Speed Saw M2)	70 cm (28")	3614-000-0108
3010-010-3050	Logosol	Premium (Speed Saw M3)	50 cm (20")	3614-000-0084
3010-010-3070	Logosol	Premium (Speed Saw M3)	70 cm (28")	3614-000-0104

**Tyyppi:** 3/8" 1,6 mm. **Sopiva:** Logosol Pakettisaha PK1500

Tuotenumero	Valmistaja	Laipan rakenne	Pituus	Katkaisuketju
3002-002-8064	Stihl	Standard	120 cm (47")	3673-000-0152
3002-001-8076	Stihl	Standard	150 cm (59")	3673-000-0189

### TERÄPAKETIT

Edulliset teräpaketit ketjusahalle



**10% alennus!**

**Teräpaketti Standard**  
5 ketjua ja 1 laippa Standard (40 cm).  
9999-000-0205



**10% alennus!**

**Teräpaketti Ripper**  
5 ketjua ja 1 laippa Ripper (50 cm).  
9999-000-0211



**10% alennus!**

**Teräpaketti Solid**  
5 ketjua ja 1 laippa Solid (50 cm).  
9999-000-0210



**10% alennus!**

**Teräpaketti Premium**  
5 ketjua ja 1 laippa Premium (50 cm).  
9999-000-0208  
9999-000-0232 Speed Saw M3



onko sinulla toinen moottorisaha? Käy nettikaupassamme josta löydät koko terävalikoiman. Vinkki! Kokeile toimintaa "etsi leikkuuvälineitä".

### KETJUPYÖRÄT

Tärkeää että ketjupyörä on hyvässä kunnossa. Muista vaihtaa ajoissa!

Tuotenumero	Tuote	Hinta
1122-640-2002	Ketjupyörä Stihl MS660/661 3/8"-7 1,6	
1122-640-2006	Ketjupyörä Stihl MS660/661 3/8"-7 1,3	
1124-640-2004	Ketjupyörä Stihl MS880 3/8"-7 1,6	
6608-001-0035	Ketjupyörä Speed Saw E5 & E8 (malli 1-3)	
0000-642-1223	Kehäpyörä 3/8"-7 MS880, MS661, MS361 1,3/1,6	
0000-642-1240	Kehäpyörä 3/8"-7 MS261	
0000-642-1250	Kehäpyörä 3/8"-8 E4000, E5000, E8000 1,3/1,6	

### LAIPPATYYPIT

#### Standard

Terälaippa valmistettu kolmesta metallilevystä jotka on hitsattu yhteen. Kevyt paino, mutta on hieman joustavampi kuin kiinteät laipat. Hyvä kestävyys.

#### Ripper

Laser leikattu kiinteä terälaippa jossa jyrskyttävä ura ketjulle. Sopii parhaiten pehmeille puulajeille.

#### Solid

Laser leikattu kiinteä ja korkealaatuinen terälaippa. Jyrskyttävä ura ketjulle. Tukeva ja hieman leveämpi laipan kiinnike, ilman laipan kärkipyörää.

#### Premium

Yhteistyössä maailman parhaimman laippojen valmistajan kanssa, Kanadalaisen Cannon bars, on Logosol kehittänyt todella hyvän laipan tukkien halkaisusahaukseen. Hieman ohuemmasta materiaalista, mutta kovemman käsittelyn kestävä laippa jossa ura ketjulle on oikein tarkka, takaa laipan, joka soveltuu halkaisusahaukseen todella hyvin.



## Meiltä löytyy ammattilaisterät vannesahoihin

**A**senna ammattilaisterä vannesahaasi ja huomaa ero! Huolimatta mallista, löydät Logosolilta oikean terän. Useimmiten meillä on teriä varastossa ja saat nopean toimituksen. Voimme myös toimittaa ei-vakiomittaisia teriä. Kahden eri terävalmistajan avulla, tarjoamme sinulle täydellisen valikoiman. Voit valita Standard (vakio), HSS tai Premium (kovapala) terät sahaan. Viimeisin terä on ensiluokkainen terä tukkien sahaukseen, joka kestää käytössä huomattavasti pidempään kovapala terän ansiosta.



Sopii useimpiin malleihin – Tilaa ammattilaisterät

- ✓ Erikoisuuoitettu hammas
- ✓ Kestävä ja joustava teräksen laatu
- ✓ Sopii hyvin kovaan käyttöön
- ✓ Myydään 5 terän sarjoissa (Premium terä 1 terän paketissa)
- ✓ Valmistusmaa, Ruotsi

### MIKÄ ON KÄYTTÖTUNTI?

Käyttötunniksi lasketaan aika, kun sahan terä leikkaa puuta. Jos sahausnopeus on esimerkiksi 0,1m/sek, tekee se tunnissa 360 juoksumetriä puutavaraa. Kolmen tunnin terällä sahaa siis noin 1000 juoksumetriä ennen teroitusta.

**Varmat toimitukset! Meillä on useita teriä varastossa varmistaaksemme nopeat toimitukset!**

### VAKIO

Käyttäessä vakio vannesahan teriä, vaihda tai teroita terät kahden käyttötunnin välein saadaksesi parhaimman sahaustuloksen. Helppo teroittaa.



### HSS

HSS terä on korkealaatuinen terä sahalle ja pysyy terävänä noin kolmen käyttötunnin ajan. Helppo teroittaa.



### PREMIUM (KOVAPALA)

Tämä terä pitää terävyytensä todella pitkään. Terän toimii parhaiten suurilla moottoreilla varustetuissa sahoissa. Sahan teriin juotettu kovametaalipala ja vaihteleva terän kuvio antaa todella hyvän pinnan sahatulle amateriaalille. Meillä on kokemusta yli 20 käyttötunnin sahauksesta tällä terällä. Säästää paljon aikaa.



### VINKKI! KUINKA PIDÄT TERÄT KUNNOSSA

- ✓ Pidä terän hammassuoja paikoillaan koko terän asennuksen ajan, kunnes terä on asennettu sahan vannepyörille. Terä ei koskaan saa olla kosketuksissa maahan tai muihin koviin materiaaleihin.
- ✓ Käytä vesijäähdytystä sahatessa.
- ✓ Sopeuta sahan syöttönopeus niin, ettei sahan terä koskaan kosketuksissa teräohjurin takareunaan.
- ✓ Vähennä terän jännitystä kun lopetat sahaus, tai jos pidät tuntia pidemmän tauon.
- ✓ Rasvaa sahan terä Universal voiteluaineella, 9999-000-5105, kun terät ei ole käytössä.

### Teränjännitysmittari

Nopea ja tarkka tapa mitata vannesahan terän jännitys.



8030-001-0059

### VAKIO vannesahan terät

Tuotenumero	Sahalaitos	Koko
9004-033-3843	B751	3843x33x0.9 mm
9004-033-4310	B1001	4310x33x0.9 mm
9004-033-2760	BS350	2760x33x0.9 mm
9004-033-3570	Lennartsfors	3570x33x0.9 mm
9004-033-3660	LM40/ML26/LM29/MN26	3660x33x0.9 mm
9004-033-4000	LT10/LT15/LT20/LT40	4000x33x0.9 mm
9004-033-4246	LM Pro/HD36	4246x33x0.9 mm

### HSS vannesahan terät

Tuotenumero	Sahalaitos	Koko
9003-034-3843	B751	3843x34x0.9 mm
9003-034-4310	B1001	4310x34x0.9 mm
9003-034-2760	BS350	2760x34x0.9 mm
9003-034-3570	Lennartsfors	3570x34x0.9 mm
9003-034-3660	LM40/ML26/LM29/MN26	3660x34x0.9 mm
9003-034-4000	LT10/LT15/LT20/LT40	4000x34x0.9 mm
9003-034-4246	LM Pro/HD36	4246x34x0.9 mm

### Premiumterät myydään yksittäin!

#### PREMIUM vannesahan terä

Tuotenumero	Sahalaitos	Koko
9004-034-3843	B751	3843x34x1.1 mm
9004-034-4310	B1001	4310x34x1.1 mm
9004-034-3660	LM40/ML26/LM29/MN26	3660x34x1.1 mm
9004-034-4000	LT10/LT15/LT20/LT40	4000x34x1.1 mm
9004-034-4246	LM Pro/HD36	4246x34x1.1 mm



# TEROITUSVÄLINEET sahaketjuille ja laipoille

## Helppo tie täydelliseen tulokseen

**T**erät on helppo pitää kunnossa. Logosolilta saat teroituskoneet, joilla saat sen tärkeän terävyyden, olkoon sitten kyseessä ketju tai vann. Teroituslaitat sisältyvät kaikkiin teroituskoneisiin, täydennä timanttilaikoilla, jos haluat vieläkin paremman tuloksen.

### AUTOMAATTINEN KETJUHIOMAKONE

Teroittaa ketjut automaattisesti täydellisellä tuloksella!

**Automaattinen hiomakone** helpottaa työtäsi ja antaa paremman sahaustuloksen. Paitsi että se viilaa automaattisesti, se myös viilaa hyvin ja voit nauttia siitä, että ketjusi on kunnossa aina kun sahaat. Terävarusteiden huoltoopas sisältyy!

- ✓ Hioo yhden ketjun 3 minuutissa.
- ✓ Toimii sekä leikkuu- että halkaisuketjuille.

**Voit hankkia timanttilaikoja jos haluat vielä paremman hiontatuloksen.**

**Huipputerävyys jättää hienon sahauspinnan!**



9999-000-1515	Automaattinen ketjuhiomakone	<b>Uusi, halvempi hinta!</b>
9999-000-0505	Kivihiomalaikka, 150 D x 16 HD x 4,0 T mm	
9999-000-0508	Timanttilaikka, 145 D x 16 HD x 3,2 T mm	
9999-000-0506	Hampaiden hiontaan: 150 D x 16 HD x 6,0 T m	

### MANUAALINEN TEROITUSKONE

Sinulle, jolla on korkeat vaatimukset

**Teroittaa sekä moottorisahan että sähkösahan ketjut.** Kaikkien ketjutyypin nopea hionta. 220V, 180W. 2800 r/min. Terävarusteiden huoltoopas sisältyy.



9999-000-1565	Ketjuhiomakone, Pro	
9999-000-0509	Timanttilaikka, 145 D x 22 HD x 3,2 T mm	
9999-001-0100	Hammassetti: hiomakivi, syvyysmalli ja viila	



**SKANNAA KOODI NÄHDÄKSESI VIDEO TERIEN TEROITUKSESTA!**



**KATSO MEIDÄN VIDEO KETJUJEN TEROITUKSESTA!**

Skannaa QR koodi nähdäksesi video!

**Terät loistokuntoon teroituslaitteen avulla!**

”Uudella teroitustuloksemme kehoitan kaikkia teroittamaan ketjut kunnon teroituskoneella. Se on tehokasta ja voit käyttää aikasi kaikkeen hauskimpaan eli omien rakennustarvikkeittesi sahaamiseen! Katso filmi sivulta logosol.com!”

**/ Bengt-Olov Byström**



## KÄSIVIILA

### Hio ketju ajoissa!

**Pferd-viila hioo** leikkuu- ja syvydensäätöham-  
paat samanaikaisesti. Kätevä ketjujen teroitukses-  
sa. 4,8 mm pyöröviilaa suositellaan 1,3 ketjuihin.



9999-000-0450	Kulmaviila laipan hiontaan	
9999-000-0620	Viilauslaite 39 cm, pitää ketjua hionnan aikana	
9999-000-0410	Pferd-viila 4,8 mm, sis. viilat	
9999-000-0411	Pyöröviila, 4,8 mm	
9999-000-0432	Syvyysmalli	
9999-000-0481	Hammasviila syvyysmalliin	
9999-000-0513	Hiomakivi	
0458-395-1100	Leikkuuvälineiden käsikirja	<b>Ilmainen!</b>

## TUKINSAHAUKSEN ALOITUSPAKETTI

### Terävarustukset

**Päiset suoraan  
toimintaan aloitus-  
paketin avulla. Se  
sisältää:** Manuaalinen  
ketjunteroitin, 1 laippa  
50 cm, 5 ketju, syvyysa-  
setin, lattaviila, hioma-  
kivi ja leikkausvarusteiden  
ohjekirja.



9999-000-0225	Paketti sähkö/bens. ketjusahoille	
9999-000-0235	Paketti Speed Saw, Mod 2	
9999-000-0236	Paketti Speed Saw, Mod 3	

## LAIPANTEROITIN

### Laipan huolto

**Viilaa moottori- ja sähkösahan laipan.**  
Penkkihiomakone, jossa myös hiomalevy ja  
vakaa pidike. Hiomalaikka ja nauha sisältyvät  
koneeseen..



7804-000-0005	Hiomakone laipalle	
7804-001-0010	Hiomanauha	<b>Sisältyy!</b>

## SAATAVILLA KAIKKIIN LOGOSOLIN HIOMAKONEISIIN!

### Timanttilaikka

Vaihda kivihiomalaikka timanttilaikkaan.  
Hiomatuloksessa on suuri ero,  
olkoon kyseessä yksinkertainen  
ketjuhiomakone tai  
kehittyneempi automaattinen  
hiontakone. Ei vaadi  
hiontakiven säätöä, kuten  
kivihiomalaikat vaativat.  
Saatavilla kaikkiin Logosolin  
hiomakoneisiin.



9999-000-0508	Timanttilaikka 145 D x 16 HD x 3,2 T mm	
9999-000-0506	Kivihiomalaikka, 150 D x 16 HD x 6,0 T mm	

## TEROITUSVÄLINEET vannesahojen terille



### AUTOMAATTINEN VANNESAHERÄN TEROITIN

## Vannesahan terät ovat kuin uusia!



**Terävät sahanterät  
ovat tärkeitä  
hyvän tuloksen  
saamiseksi!**

**Logosol Grindlux** teroittaa vannesahan terät  
automaattisesti. Syöttölaite syöttää vannaetta ja terään  
kiinnitetty puristin sulkee laitteen kun terää on hiottu  
yksi kierros. Hampaiden kulma, syvyys ja poisotto  
säädettävissä.

9999-000-1505 | Logosol Grindlux



### Ilmainen käsikirja!

Kirja sisältää runsaasti käytännön ohjeita siitä, miten saat  
parhaan sahaustuloksen. Leikkuuvälineiden käsikirjan voit  
ladata ilmaiseksi Logosolin kotisivulta.



www.logosol.fi





# SAHALAITOKSET mallivertailu

**H**aaveiletko teodella hienoista puista kaikissa mahdollisissa mitoissa? Sahaatpa sitten ketjulla tai vanteella, voit aina valita Logosolin, joka toimittaa kaikki sahalaitokset ja laitteet kannattavaan puunjalostukseen. Valikoimissamme on kaikkea yksinkertaisimmista ketjusahalaitoksista huipputehokkaisiin vannesahalaitoksiin.

## KETJUSAHALAITOKSET



Logosolin sahalaitokset ovat maailman eniten myytyjä ketjusahalaitoksia, ja meillä on tyytyväisiä asiakkaita ympäri maailman. Näissä sahalaitoksissa on pitkälle yhtäläinen muotoilu ja molemmat kestävät saman tukin painon.



**F2 Ketjusahalaitos**



**M8 Ketjusahalaitos**

Paino	4 m: 50 kg, 5 m: 62,5 kg, 6 m: 75 kg	65 kg
Pituus	4, 5 tai 6 m	5,5 m
Leveys	0,7 m	0,7 m (sis. tukkiportaati)
Tehokas sahauspituus	3,7 m	5,2 m
Jatkokset	Jatkokset 1 m tai 0,5 m päätyihin	Jatkos 2m tai 0,5 m päätyihin
Tukin maks. halkaisija	Korkeintaan 55 cm	Korkeintaan 55 cm
Tukkipetien etäisyys	1 tai 2 m	2 m
Asennus	Helppo purkaa kuljetusta tai säilöntää varten	Osittain ennalta asennettu toimituksen yhteydessä.
Moottorivaihtoehdot	Moottorisahat, sähkösaat & hirsijyrsin	Moottorisahat, sähkösaat & hirsijyrsin
Sisältyy sahalaitokseen	2 XL kulmatukea, työnnettävä sahakelkka, itsestään lukkiutuva korkeuden säätö	2 tukkirappua, 2 kulmatukea, itsestään lukkiutuva korkeudensäätö
Tarvikkeet	Syöttölaite, veivisyöttö, laipan kärkituki ja muita tarvikkeita	Syöttölaite, XL kulmatuet ja muita tarvikkeita

### Logosol ketjusahalaitosten edut

- ✓ Helppo asentaa. Sahaat halpisti, niin pihalla kuin myös metsässä.
- ✓ Mittatarkkaa tulosta. Tarkka korkeudensäätö takaa sahatun materiaalin pakuuden joka sahauskelle.
- ✓ Tukkipedit nostolaitteineen kestää jopa tuhannen kilon painon yhdessä.
- ✓ Valitse joko sähkösaaha tai moottorisaha, molempiin vaihtoehtoihin löytyy myös hirsijyrsin.
- ✓ Helppo kuljettaa, säilöä ja huoltaa. Kestävä, ruostumaton ja likaa hylkivä pinta.
- ✓ Sahalaitoksiin löytyy päivityksiä joitten avulla voit lisätä sahalaitoksen tuottavuutta.
- ✓ Hyvä työskentelykorkeus. Sahattu materiaali on aina hyvällä työskentelykorkeudella.
- ✓ Monia eri laippa ja ketjuvaihtoehtoja eri sahoille. Helppo tilata eri vaihtoehtoja.

## VANNESAHALAITOKSET

Logosolin Vannesahat ovat korkeatasoisia sahalaitoksia ja kestävät hyvin vertailut muihin markkinoilla oleviin vannesahoihin. Tuotteissa kahden vuoden takuu ja 60 päivän avoin kauppa.



**B751 Vannesaha**



**B1001 Vannesaha**

Paino	400 kg	477 kg
Pituus	5,75 m	5,855 m
Leveys	1,975 m	2,25 m
Tehokas sahauspituus	4,8 m	4,85 m
Jatkokset	Jatkettavissa 1,14 m jatkoksilla.	Jatkettavissa 1,156 m jatkoksilla
tukin maks. halkaisija	Jopa 75,1 cm	Jopa 100,1 cm
Vannepyörän halkaisija	50 cm	50 cm
Terän leveys	Maks. 60 cm	Maks. 85 cm
Moottori-vaihtoehdot	Bensiinimoottorit 13 hv ja 18 hv, sähkömoottorit 4,6kW ja 8kW. Hirsijyrsin.	Bensiinimoottori 23 hv ja sähkömoottori 12kW. Hirsijyrsin.
Sisältyy sahalaitokseen	Sahan terä, säädettävät tukijalat, säädettävä teräohjuri, tukin puristin, 2 lyhyttä tukin tukea, vesijäähdytys.	Sahan terä, säädettävät tukijalat, säädettävä teräohjuri, vesijäähdytys, 2 tukin puristinta, 2 lyhyttä tukin tukea, 2 pitkää tukin tukea.
Tarvikkeet	Suojahappu sahakelkalle, tukin puristin, jatkokset, tukin latvan nostin, korkeat tukin tuet.	Suojahappu sahakelkalle, trailer kuljetuspaketti, tukin puristin, jatkokset, tukin latvan nostin, tukin tuet.

### Logosolin vannesahojen edut

- ✓ Suuri kapasiteetti, helppo päivittää sahaa tarpeen mukaan.
- ✓ Nopea ja tarkka sahauskorkeudensäätö, korkeudensäätö tarkan mitta-asteikon mukaan.
- ✓ Vaihtoehtona bensiini tai sähkömoottorit, molemmilla moottorivaihtoehtoilla myös hirsijyrsin.
- ✓ Tukeva ja harkittu rakenteeltaan. Rakenteen tukevuuden ansiosta saat aina loistavan sahaustuloksen.
- ✓ Helppo asennus. Vannesaha toimitetaan sahakelkka osittain valmiiksi asennettuna tarkkojen asennusohjeiden kanssa. Säädettävät tukijalat sisältyy toimitukseen.
- ✓ Sahanpurussa kävely on turhaa. Vannepyöriin asennettujen siivekkeiden avulla sahanpuru ei koskaan sotke teräpyöriä tai hihnoja, puru poistuu tehokkaasti teräkotelosta.
- ✓ Tarkka teräohjuri joita useimmiten löytyy vain isommissa ja kalliimmissa sahalaitoksissa.
- ✓ Eri terävaihtoehtoja vaihteleviin sahaustarpeisiin.





Sopiva tukkien kuljetukseen. Suurten pyörien ansiosta pääset perille ja vaunu pysyy pystyssä metsämaastossa.

## LOGOSOL JUONTOKÄRRY

# Vedä tukkeja mönkijälläsi

Juontokärryllä vedät tukkejasi mönkijän perässä. Koko joukko hienouksia tekee rakenteesta vankan, unohtamatta turvallisuutta ja helppokäyttöisyyttä. Vaunussa on mm. tukkien pikakiinnitys ja automaattinosto. Suuret pyörät ovat vakaat, ja pääset aina perille. Selviät itse kaikesta ja voit työskennellä järkevästi kuljettaessasi runkoja maastosta.

**Nostoketju tukille sisältyy!**

**Tekniset tiedot:** Juontokärry

**Leveys:** 1250 mm  
**Pituus:** 2200 mm  
**Korkeus:** 1150 mm  
**Paino:** 90 kg  
**Maks. rungon halkaisija:** noin 60 cm  
**Maks. tukin paino:** Noin 900 kg

Tukkien kiinnitys ja irrotus tapahtuu, kun se on tukevasti maassa.

Automaattinen nosto säästää selkääsi ja polviasia.

Ei luisu alamäkeen. Jos se liikkuu liian nopeasti, laskeutuu lasti alas automaattisesti.

Täysin kääntyvä vetokoukku estää mönkijää kaatumasta, jos vaunu kaatuu.

Voidaan peruuttaa yli metrin jos joudut etsimään uutta ajoreittiä, ilman että lastia pitää irrottaa.

1500-000-0000



## TUKIN KUORINTA

Cowboy kämpästä tuli suuri suosikki Logosolilta ostettu Log Wizard oli ainut ratkaisu kun suuresta tukkimäärästä oli saatava kuoret pois. Dick Bewarp'in talon rakennuksesta tehtiin ruotsissa kahdeksanosainen TV sarja. Hirsirakennuksen suunnittelu ja rakentaminen kiinnosti kaiken ikäisiä istumaan tunniksi seuraamaan, kuinka Dick toteutti unelmansa Cowboy kodista. Kuorittuaan 300 tukkia totesi Dick, ettei hän olisi ikinä saanut urakkaa valmiiksi ilman Log Wizard kuorimajyränsä.

## KUORIJYRSIN LOG WIZARD Lisäosat moottorisahaan

Lisäosat, jotka muuttavat moottorisahasasi korkeatehoiseksi jyrsimeksi. Jyrsin voidaan asentaa kaikkiin moottorisahoihin joissa on 0,325" tai 3/8" ketjujako. Pakettiin sisältyy kutteri tasoterillä ja laippaan kiinnitettävä ketjun suojus. Laippaan on porattava kaksi reikää osien kiinnitykseen, ketjun on oltava laippaa pidempi, niin että se myös ylettää kutterin vetopyörän ympäri. Kutterin vetopyörät 0,325" tai 3/8" toimituksessa mukana.

- ✓ Sopii kaiken tyypisiin moottorisahoihin
- ✓ Puhdistaa rungon hiekasta ja pölystä
- ✓ Kuorii hirret ja paneelit
- ✓ Jyrsii hirret ja listat
- ✓ Sopii kaiverrukseen
- ✓ Teräpää, erikoislaippa ja suojus sisältyvät

**Toimituksen mukana aina teräketjun suojus!**



9999-300-0187

Log Wizard, peruspaketti teräketjun suojuksella

## LOGOSOL SMART LINE tukkien käsittely

# Järkevät tarvikkeet tukkien käsittelyyn joilla saat lisää voimaa

Logosolin ainutlaatuisilla tukinkäsittelyvälineillä saat lisää lihaksia ja vakaan otteen. Työskentelen tehokkaammin ja saat turvallisemman työpaikan, teetpä työsi sitten sahan ääressä, metsässä tai kotipuutarhassa. Työkalut ovat helppokäyttöisiä ja ne säästää huomattavasti selkää ja hartioita.



## Sahaa oikeat polttopuut

Polttopuiden käyttö on sekä mukavaa ja järkevää. Koivu on pidetty polttopuu, joka palaa kauniisti sinertävillä liekeillä ja tuoksuu hyvältä. Muut tavalliset puulajit ovat esim. kuusi ja mänty, joitten käsittely ja sytyttäminen on helppoa.



Iske kiinni ja nosta!



### SMART SAPPIE Jatka kättäsi

Smart Sappie on väline, jonka esikuvana ovat rukoilijasirkan vahvat eturaajat. Pitää kiinni, vetää ja kääntää ulottuen pitkälle. Sopii hyvin tavaroiden maasta nostamiseen. Huomattavan hyvä esine, joka säästää selkääsi työskennellessäsi metsässä, pelloilla tai halkopinolla.

9999-000-2710



Säästä selkää!



### SMART TURNER Kierrä ja käännä tukkeja

Tukinkäännin Smart Turner on oiva apu niin pian, kun tukkia pitää kierittää tai kääntää. Sinulla on koko ajan kunnon ote, joten tukki ei voi liukua takaisin, kun siirät otettasi. Patentoitu ja palkittu! Toimii myös hyvin sahalaituksen kanssa työskennellessä.

9999-000-2702



### SMART PUSHER Kaada ja nosta puu turvallisesti

**1. Puuta kaataessa.** Huolehdi, että puu kaatuu suunniteltuun suuntaan.  
**2. Nostoapuna tukkien käsittelyssä.** Voidaan käyttää myös esimerkiksi vinssinä runkoja lastatessa. Loistava apuväline!  
Pituus alkuvaiheessa: 127 cm. Pituus työnnölle: 95 cm.  
Painorajoitus: maks. 500 kg

9999-000-0565





## VIPUKIRVES

### Suosittu puunhalkaisija, Vipukirves

**Kirves joka halkoo polttopuut tehokkaasti, nopeasti ja turvallisesti.** Vipukirves perustuu vipuvaan vääntövoimaan, jolloin halkaisuvoima moninkertaistuu tavalliseen halkaisukirveeseen nähden.

✓ Paino: 2.8 kg, Pituus: 91,5 cm

✓ Suomalainen design

9999-000-4040



## SMART HOLDER

### Pitää runkoa kun pätkit

**Smart-Holderilla voit sahata oksia ja pienempiä runkoja, turvallisesti.** Sahapukit kannattavat runkoa vipuvoimalla koko sahausajan. Kestää puita 225 mm halkaisijaltaan asti.

✓ Helppo kasata

✓ Selviät työstä yksin

6101-000-1020



## SMART SPLITTER

### Halkoo puut turvallisesti

**Smart-Splitterin avulla halot puut nopeasti ja helposti.** Halkomakone säästää olkapäivtä ja selkää ja on turvallinen kaikkien käytössä.

✓ Halkoo voimalla

✓ Toimii myös paksujen puiden kanssa

6101-000-1010



Monikäyttöinen tukkikoukku!



## SMART HOOK

### Todella hyvä tukkikoukku!

**Smart Hook tukkikoukku on ergonomisesti muotoiltu** tukkikoukku eri toiminnoilla. Siinä on hyvä ja tukeva ote, turvallinen käyttöä. Ohuella teräosalla voi puhdistaa laipan uran ja sat sen helposti sahausuraan rikkomatta puutavaran pintaa.

✓ Kevyt paino

✓ Ergonominen kahva

9999-000-2720

## LOGOSOL C210 särmäsaha

# Tehokkaampaa sahausta erillisellä särmasahalla

**E**rillisessä särmäsahassa sahuri saa laitteen, joka tehokkaasti sahaa kantit pois laudoista. Särmäsaha C210 lisää huomattavasti kapasiteettiasi, sahaatpa sitten ketju- tai vannesahalla. Saat enemmän irti tukista ja säästät aikaa. Laitetta on helppo käyttää; muutamalla yksinkertaisella otteella saat homman käyntiin. Aseta haluttu leveys ja lähetä lauta koneen läpi. Yksinkertaista ja varmaa!



Voimakas syöttölaite pitää kiinni ja vetää laudan koneen läpi sahausajan aikana.

Koneen muotoilu, jossa yksi pyöröterä tulee ylhäältä ja toinen konepöydältä, tekee sahaamisesta turvallista.

Kaksoisterät antavat tarkan tuloksen.

Haluttu sahausleveys on helppo asentaa.

Syöttö- ja ulostulopöydät kuuluvat vakiovarustukseen.

Voit sahata kuinka leveää tavaraa tahansa. Avoin reuna antaa rajattomat mahdollisuudet aihion leveydelle.

### Särmäsaha C210 kauppaan sisältyy:

- ✓ Syöttö- ja ulostulopöytä
- ✓ Sahanterät kovapala terillä

### Tekniset tiedot: C210 Särmäsaha

**Maks. aihioleveys:** Rajoittamaton  
**Kantausleveys:** 30-210 mm  
**Aihiopaksuus:** 13-35 mm (suositeltu maksimi korkeus on 30 mm)  
**Syöttönopeus:** 10 m/min\*  
**Paino sisältäen jalustan:** 240 kg  
\*Säädettävissä tarpeen mukaan.

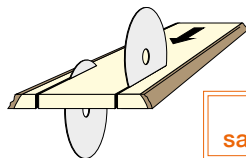

Patentoitu sahaustekniikka!

Kuvan särmäsaha on varustettu jalustalla, lisävaruste.

## Varma sijoitus!

- ✓ Kompakti. Siitä löytyy kaikki ne edut, joita suuremmissa ja kalliimmissakin kanttikoneissa on.
- ✓ Turvallinen. Sahaterät ja syöttövalssit on suojattuina. Aanutlaatuinen suunnittelu takaa kontrolloidun sahausprosessin.
- ✓ Voidaan käyttää puruimurin kanssa tai ilman. Jalusta, puruimurin liitin, imuriputki ja imuri löytyvät lisävarusteina.
- ✓ Särmäsaha on avoin toiselta sivultaan. Aanutlaatuisten rakenteiden takia voit ilman rajoituksia syöttää kuinka leveää puttavaraa tahansa laitteeseen.
- ✓ Näppärän lukituksen ansiosta C210:llä voi sahata paanuja tai rimoja (1-2 "). Voidaan myös käyttää jo kantattujen lautojen halkaisuun.

5220-000-1000	Särmäsaha C210	
5220-001-0500	Syöttö- ja ulostulolinja, 2,3 m (hinta/kpl)	
5220-001-0045	Jalusta	
5220-001-0300	Sahanpuruimurin liitäntä	





Särmäsaha lisää kapasiteettiasi, omistitpa sitten Logosol-sahan, vannesahan tai sirkkelin.

### Särmäsahalla säästät puuta

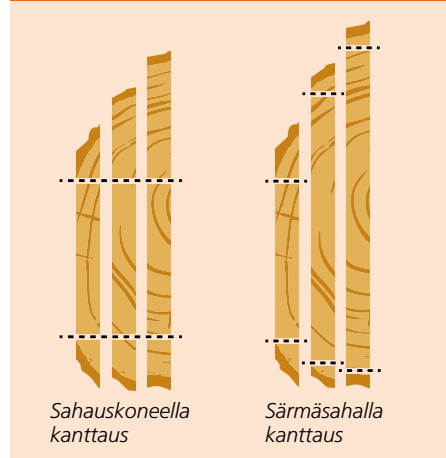

## Kanttaamattomasta lankusta valmiiksi laudaksi



Laitteen kolmea moottoria hallitaan ohjauspaneelista.



Aseta haluttu leveys helposti selkeään asteikkoon.



Kaksoisterät sahaavat nopeasti ja suoraan.



Sivusuojus taittuu ylös kun syötät leveämpiä tuotteita.



Laita puutavara menemään. Laudan sivut leikataan nopeasti ja kontrolloidusti.



# LOGOSOL-LÄKS kehäsaha/halkaisusaha

## Parasta laatua ja tuotantoa vuosi vuoden jälkeen

**M**onet sahaomistajat pääsevät teollisuustuotanto kapasiteettiin kehäsahan avulla. Tukeista tulee sahalautaa ainutlaatuisella teholla ja toimintavarmasti. Saat joustavan laitteen, joka muotoutuu toimintasi mukaan. Kehäsahaa on kehitetty ja hienosäädetty yli 20 vuoden ajan ja nykyisin se on puhtas ammattilaislaite, joka tarjoaa upeita sahaustuloksia. Jopa 20 sahanterää ja mekaaninen syöttö toimivat hienosti yhdessä, ja sen huomaa sahatessa. Saat hyvin kontrolloidun prosessin vähällä käsittelyllä. Autamme asennuksessa, jos niin haluat. Vain muutamassa tunnissa toimituksesta olet jo käynnissä tuotannossa.

Puhdasta ja siistiä. Pystysahausta ja kaksoispuuruliitokset auttavat samaan sahatavaraan, jossa ei ole sahanpurujia.

Helppo asentaa, korkeatuottoinen heti alusta asti.

Ennennäkemätön tarkkuus. Saat suorat ja erittäin hienot sahauspinnat.

Irrota, hio ja vaihda terät alle 20 minuutissa.

Maksimaalinen tuotto. Tarkkojen mittojen ansiosta ei puuta hukkaannu sahatessa, pieni sahausrako (2,3 mm).

Helppo käyttää. Yksi henkilö pystyy tuottamaan jopa kolme kuutiota sahatavaraa tunnissa.

Alhainen melutaso, kuulostaa höyryveturin tuprahdukselta.

### Matalat asennuskustannukset

- ✓ Helppo asentaa. Pääset nopeasti käyntiin.
- ✓ Jopa 21 täydellisesti sahattua lautaa joka tukista.
- ✓ Nopeat teränvaihdot. Näppärä järjestelmä, jonka ansiosta terät palautuvat aina samaan tarkkaan asemaan. Vaihto vie vajait 20 minuuttia.
- ✓ Vie vähän energiaa. Ympäristöystävällinen ja taloudellinen. Saat 100 juoksumetriä sahalautaa /kWh.
- ✓ Vankan rakenteen ansiosta huoltokulut ovat pienet.
- ✓ Hiomalaite sisältyy hintaan.

Tilaa terät ja kiinnikkeet halutun laudan paksuuden mukaan.

Vähähuoltainen ja uskottoman varmakäytin. Voit ajaa melkein kahden päivän täystuotannon ennen kuin terät pitää hioa.



#### Sisältyy kehäsahakauppaan:

- ✓ Sahaterien teroituslaite
- ✓ Syöttö- ja ulostulopöydät
- ✓ Momenttiavain

6100-000-0500	Logosol-Läks Kehäsaha 500, 11 kW sähkömoottori
6100-000-0505	Logosol-Läks Kehäsaha 500, 15 kW sähkömoottori
6100-000-0503	Logosol-Läks Kehäsaha 500, 23 hv bensiinimoottori
6100-001-0105	Sahaterät Läks, (hinta/kpl)
6100-001-0001	Teräpidike, asiakaskohtainen



Omistatko sirkkelin, vannesahan tai Solosahan?  
Haluatko lisätä kapasiteettia? Ota yhteyttä  
Logosoliin niin autamme sinua löytämään  
sopivan laitteen.



Tukit sahataan molemmilta sivuilta ennenkuin syötät sen kehäsahaan.  
Ainutlaatuinen sahaustekniikka antaa tarkan tuloksen.



Kehäsahaustekniikka antaa mittatarkkuudellaan lyömättömän tuloksen.  
Erikoissuunnitellut sahanterät joissa on kovametallihampaat selviävät  
kahden päivän täystuotannosta ilman hiomista.



Luotettava tekniikka. Meillä on tyytyväisiä asiakkaita kaikkialla maailmassa.

# Järkevää puunjalostusta omalla tuotantolinjalla

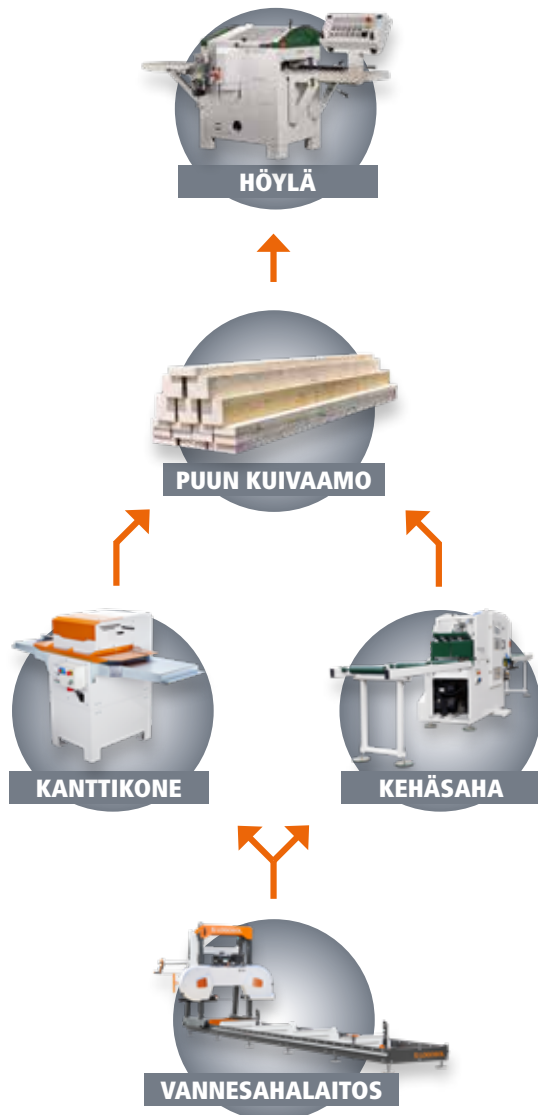

**Laitevalikoima**  
LOGOSOL M7  
Logosol-Läks 500  
Logosol MH410  
Logosol PH260

## Suuri kapasiteetti omalla kehäsahalla

Tord Bramwehl Osbystä tuottaa satoja kuutioita sahatavaraa ympäri vuoden ja on erittäin tyytyväinen laitekokonaisuuteensa.



**Laitevalikoima**  
Logosol-Läks 500  
Logosol PH260

## Sahaa takkoja mittoja

Stig Johansson Nybystä valmistaa välipuita, joita käytetään, kun tavaraa ladotaan Eurolavojen päälle. Hän valmistaa laudat vähällä hukalla ja tarkoilla mitoilla Logosol Läks kehäsahallaan.



**Laitevalikoima**  
Vannesahalaitos  
Logosol-Läks 500  
Puun kuivaamo

## Omatoiminen sahauslinjasto

Kun ranskalainen Marc Petitroulet osti Logosol Läks sahan hänen ei tarvinnut palkata lisää työvoimaa, niin kuin oli alkujaan suunnitellut. Sahausprosessista tulee enemmän automatisoitu ja hän on erittäin kiitollinen hyvästä sahauspinnasta ja tarkoista mitoista.



**Laitevalikoima**  
LOGOSOL M7  
Vannesahalaitos  
Logosol-Läks 500  
Logosol PH360

## Tehokas tuotantolinja

Olav Sve on luonut tehokkaan tuotantolinjan ja uskoo pienmuotoisen puunjalostuksen tulevaisuuteen. Hän osti ensimmäisen nelikutteri-höylänsä vuonna 2004, jolloin hän jo omisti sahalaitoksen.



# LOGOSOL-LAKS kehäsaha/halkaisusaha

Sahaterien  
teroituslaite  
kaupan päälle!

## Tekniset tiedot: Kehäsaha Logosol Låks

	LÅKS 500
Mittaustarkkuus	+/- 0,5 mm
Syöttönopeus	0,7 (0,8–0,9 m/min, lisävarusteena)
Maks. määrä sahanteriä	20
Min. teräetäisyys	16 mm
Maks. tuotanto/tunti	4 m <sup>2</sup>
Runkoliikkuvuus (max. palkkipaksuus)	260 mm
Paino	1100 kg
Sahaterien tehokas käyttöaika (sen jälkeen hionta)	8–10 tunitia
Koneen pituus	9 m
Koneen leveys	1,2 m
Koneen korkeus	2,2 m
Sähkömoottori	11 kW
Liitäntä	25 A
Sahaterien hiomalaite	Sisältyy



Oman metsän kannattavaa jalostusta? Kehäsahalla saat teollisuuskapasiteetin. Ota yhteyttä Logosoliin niin kerromme lisää.



## Tuotantolaskelma Logosol Låks 500

	Esimerkki	Oma laskelma
Tuotettu lauta, mitat	25x125 mm	
Lautojen lukumäärä, keskimäärin (16 sahanteriä, 15 lautaa)	10 kpl	
Kehäsahan syöttö	0,7 m/min	
Sahattua juoksumetriä minuutissa (10 x 0,7 m/min)	7 m/min	
Juoksumetrejä tunnissa (7 m/min x 60 min)	420 m	
Juoksumetrejä päivässä, 6 tunnin sahaus ja kahden tunnin tauko ja huolto (420 x 6 h)	2520 m	
Valmista tavaraa kuutiona/päivä	7,9 m <sup>3</sup> /päivä	

## LOGOSOL PK1500 pakettisaha

# Tehokasta katkaisusahausta lyömättömään hintaan

Logosolin pakettisahalla sahaat koko puupinon samalla kertaa. Aseta vain haluttu mitta ja anna pakettisahan tehdä työ, nopeasti ja tehokkaasti suurella tarkkuudella. Pakettisaha leikkaa pystysuoraan alas. Tekniikka, joka lisää kapasiteettia ja joustavuutta. Laitetta arvostavat monet, jotka jo käyttävät sitä nippujen sahaukseen. Laipassa, joka on 150 cm pitkä, on ohjaus laipan kärjessä. Ketju on tavallinen leikkuuketju, jota pyörittää vahva sähkömoottori. Pakettisaha ei tarvitse paljon tilaa ja liikkuu omilla pyörillään. Mukana tuleva mitta auttaa mittaamaan aihioituuden. Monet yksinkertaisemmat pakettisahat vääntävät laipan nipun läpi. Katkaisusahausta käytetään Logosolin pakettisahassa ja monissa huomattavasti kalliimmissa ammattilaisosaissa.

Helppo käyttää. Puupaketin ei tarvitse olla täysin tasainen, ennen kuin sahaat.

Laipankärjen kuulalaakeriohjaus pitää laipan tarkasti linjassaan sen liikkeessä ylös ja alas.

Varsi, josta näkee leikkuupinnan aseman.

Vakio leikkuuterä 3/8" jaolla on edullinen käytössä.

Helposti liikuteltavat pyörät auttavat siirtämään pakettisaha helposti.

Sahaat 1,5x1,5 m aihiot +/- 2 mm tarkkuudella.



## Kannattava jo pienille määriille

- ✓ Sahaustarkkuuta jo pienellä investoinnilla. Saat saman tarkkuuden kuin huomattavasti kalliimmissa laitteissa.
- ✓ Helppokäyttöinen. Säätimet on asetettu työstökorkeudelle ja pleksilasilevy suojaa sahanpurulta. Helpot asetukset.
- ✓ Helppo säilyttää. Liikuteltava malli, teräsrakenne ja pyörät tekevät pakettisahasta helposti liikuteltavan, eikä se vie paljon tilaa.

Maks. tehonotto 10 kW.

Automaattinen öljypumppu.

Tukeva teräsrakenne takaa suorat linjat.

Laippa ja pystykulma säädetään pyörän nostimesta.



### Katkaisusahausten edut:

- ✓ Hienompi sahapinta
- ✓ Selviää suuremmasta pinosta
- ✓ Halvat teräkulut

8520-000-0150	Logosol PK1500	
3002-001-8076	Laippa 150 cm	
3673-000-0189	Ketju	





#### Tekniset tiedot: PK1500 Pakettisaha

##### Maks. työstömitat 150 cm laipalla

Leveys: Maks. 1450 mm  
Korkeus: Maks. 1450 mm

##### Mitat ja paino

Pituus: 2600 mm  
Korkeus: 1900 mm  
Leveys: 1100 mm  
Paino: 145 kg

##### Sahausvarustus

Ketjujako: 3/8 tuumaa  
Ketjunopeus: 22,5 m/sek.

##### Sähköjärjestelmä

Sähköliitäntä:  
3-vaihe, 400V, 16A  
Moottori: Nimellisteho 5 kW



Sahaatessasi lämpötila-anturit suojaavat sähkömoottoria.



Laippa, jonka kärjessä on ohjain, leikkaa pystysuoraan.



Olemme puunippusahausten asiantuntijoita, soita niin kerromme mielellämme lisää!

## Logosolin pakettisahalla sahaat tarkoiksi aihioiksi



Valitse asetukset ja paina starttinappia. Pitkä laippa sahaa nopeasti ja tarkasti.



Sahausten välissä puunippu siirretään.



Uskomattoman tarkat puuniput ovat valmiita toimitettavaksi.



# HÖYLÄT

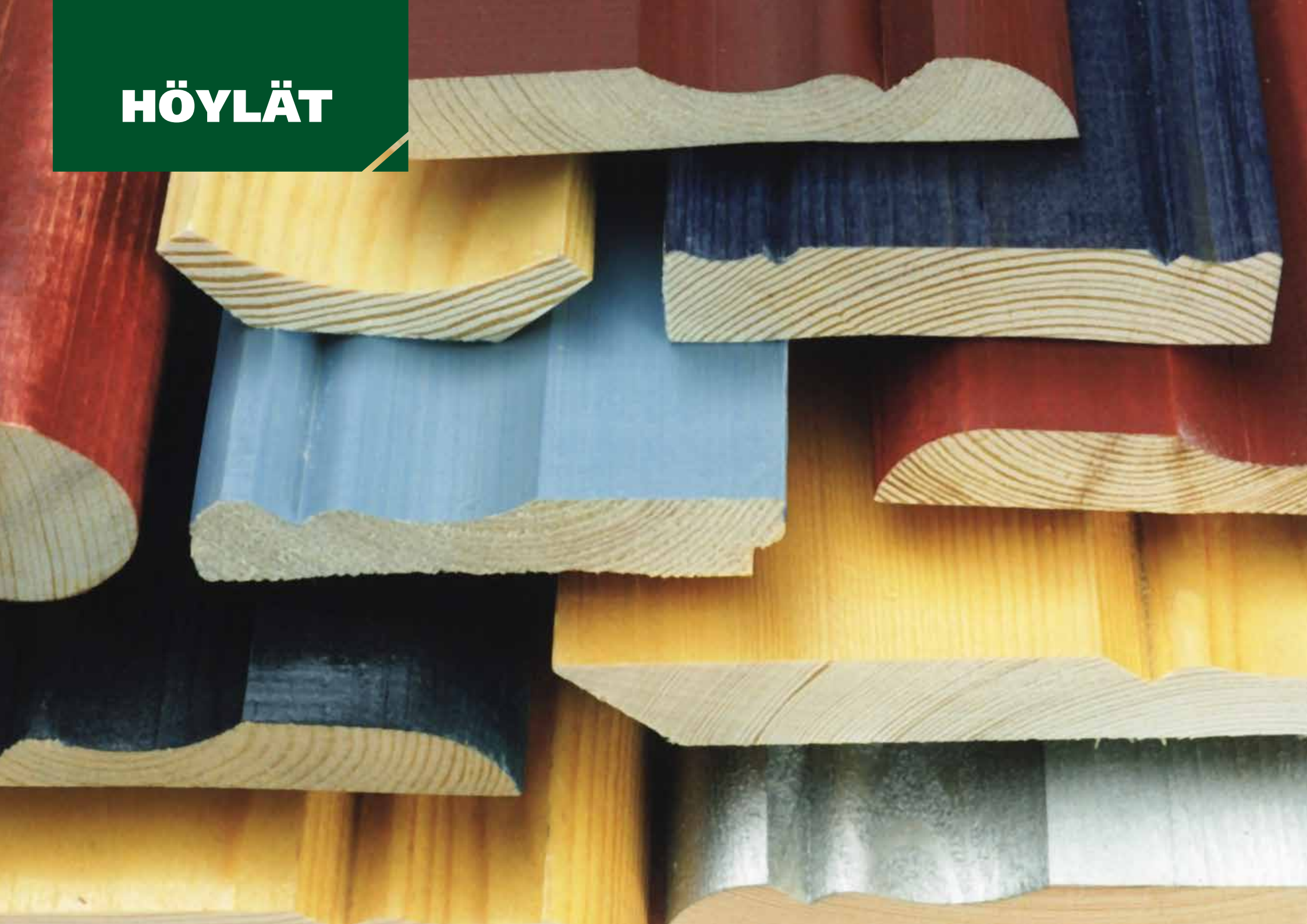





Höylää omat listat ja paneelit!



Kannattavaa jalostusta omiin tarpeisiin ja myyntiin!



Suunnittele toimintasi Logosolin kanssa – meillä on tarpeitasi vastaavat koneet ja työvälineet!





# HÖYLÄT



**Takuuvarma  
kannattavuus jo  
ensimmäisestä  
päivästä lähtien**

**Ammattilais-  
varustus suuriin  
ja pieniin  
hankkeisiin**

**Suuri valikoima  
höyläteriä  
ja työkaluja**

## Kannattavaa jalostusta

Jokaisessa laudassa piilee arvokkaita listoja ja paneeleita. Logosolin höylillä valmistat ammattimaiset rakennustarvikkeet, joko omiin rakennusprojekteihin tai tilauksesta. Tarjoamme sinulle tukevat koneet pienessä koossa ja oikeaan hintaan. Valikoimamme sopii niin harrastelijalle kuin puunjalostusyrityksillekin.





Mitä haluat rakentaa? Ei tarvitse olla isokaan rakennusprojekti, kun höylän osto osoittautuu kannattavaksi!



## Laudasta paneeliksi Logosolin höylillä



Paneelihöyläsi toimitetaan käyttövalmiina. Liität vain sahanpurimurin.



Asenna haluamaasi materiaalia vastaava profiiliterä kutteriin.



Aseta halutut mitat kestävien kampien ja selkeiden asteikkojen avulla.



Ohjauspaneelista hallitset kaikkia kuttereita ja syöttölaitetta.



Lautasi on muuttunut arvokkaaksi höylätavaraksi!



# LOGOSOL PH260 PRO nelikutterihöylä

Maailman eniten  
myyty nelikutterihöylä!

Tuotefilmejä, ohje- ja käsikirjoja löydät Logosolin kotisivulta. Kaikkia tuotteita voi tilata verkkokaupasta.

## Täydellistä höyläystä kompaktissa muodossa

Logosol PH260 on höyläyksen kokonaisuuspaketti joka sopii suureen vapaa-ajan käyttöön, rakennusalalle tai puusepäntuotantoon. Omien puulastojen höyläys on kannattavaa puunjalostusta useimmissa rakennushankkeissa. PH260:ssa on kaikki mitä tarvitset päästäksesi käyntiin tällä tarpeellisella tuotantoalalla. Laitetta on helppo käyttää ja omistaa. Voit tasohöylätä ja profiloita lautoja kaikilta neljältä sivulta samanaikaisesti. Logosolin työkaluluettelosta löydät satoja eri profiilimalleja valittavaksi. Voit myös tilata oman mallin mukaisia profileita tai käyttää vanhoja malleja, mikä voi olla arvokasta jos entisöit vanhaa taloa.



Suuri ikkuna. Voit helposti vahtia työtä.

30 mm kara-akseli, suuri valikoima profiiliteriä. Profiiliterien asennus kaikkiin kuttereihin vie vain 10–20 min.

Tarkat asetukset. Selkeät asteikot 0,1 mm välillä.

Erillinen moottori joka kutterille. Selviät kaikesta mahdollisesta puun työstöstä riippumatta puulajista!

Ruostesuojattu, tarvitsee vähän ylläpitoa.

Siirtoja helpottamaan voi höylään asentaa pyörät.

Kuvan höylässä on lisävarusteita



### Puutavaramitat PH260

#### Neljän sivun höyläys

Leveys: 15 - 260 mm  
Korkeus: 10 - 100 mm

#### Tasohöyläys

Leveys: 410 mm  
Korkeus: 230 mm

#### Kahden sivun höyläys

Leveys: 300 mm  
Korkeus: 10 - 230 mm



7514-000-0000	PH260 PRO	
7505-000-0005	PH260 ECO	
7000-000-2130	Puruimuri 3 kW	
TB90-009	Teräpaketti PH260 (lue lisää sivulla 58)	

### Sisältyy PH260 PRO kaupan

- ✓ Höyläterät kaikkiin kuttereihin
- ✓ Työkalusarja
- ✓ Tasoterien asennusmalli
- ✓ Schims välilevyjä



## Kannattavuutta jo ensimmäisestä päivästä!

- ✓ Toimitetaan käyttövalmiina. Voi tuottaa jopa 720 juoksumetriä tunnissa ensimmäisestä päivästä alkaen.
- ✓ Höylät hyvässä työasennossa. Valmis höylätavara tulee ulos lantionkorkeudella.
- ✓ Tukeva rakenne. Ala- ja sivukutterit on kiinnitetty vahvaan valurautapöytäan.
- ✓ Erilaisen höylätavaran asetukset ovat loogisia ja helposti hallittavissa. Saat hyvän tuloksen välittömästi!

### PH260 ECO – Uusi ainutlaatuinen nelikutterihöylä

**Ainutlaatuinen nelikutterihöylä saatavilla uudessa hintaluokassa.** Laitteen toiminnot riittävät hyvin useimpiin rakennusprojekteihin ja sopivat parhaiten sinulle, joka haluat ensikädessä höylätä omiin tarpeisiin.

- ✓ Höylää 260x100 mm asti neljältä sivulta.
- ✓ Tasohöylää 410 mm leveänä.
- ✓ Yksinkertaiset asetukset ja selkeät asteikot 0,1 mm välein.
- ✓ Vaikuttava suorituskyky ja laatu
- ✓ Upea pinta
- ✓ Selviää kaikesta koosta, taululistoista hirsiiin asti.

#### Erot verrattuna PH260:een.

- ✓ Halvempi hinta
- ✓ Yläleikkurin moottori on hieman pienempi (3 kW, 4 kW:n asemesta)
- ✓ Kiinteä syöttö 5 m/min, 2-12 m/min:n asemesta.
- ✓ Ei kurkistusaukkoa kannessa
- ✓ Letku kiinnitetään suoraan kutterin rasiaan

Katso lisää vertailutaulukosta s 75.



Kammen levy näyttää korkeusasetuksen 1/10 tarkkuudella.



Rakentaessa kuluu runsaasti erikokoista puutavaraa.



PH260:lla teet listoja, lattialautaa, katto- ja seinäpaneelia kaikkiin mahdollisiin tarpeisiin.

# Valmista listoja ja rimoja hyvää leikkuuterävalikoimaa käyttäen

Aloituspaketti, leikkuuterät monikutterihöyliin PH260, PH360 & PH365



**Kaiken tämän ja paljon muuta voit tehdä aloituspaketilla!**

**Paketti sisältää:** 14 paria profiiliteriä (HSS pikateräs) ja 3 paria kutterin kiinnittimiä

Aloituspaketin profiiliterillä voit valmistaa paljon erilaisia profiileita, ks. esimerkkejä vierestä. Anna profiiliesimerkkien inspiroida, mutta voit tehdä paljon muitakin aloituspaketillasi.

*PH360:een kuuluu erityyppiset kutterin kiilat yläterää varten.*

**Aloituspaketti, leikkuuterät ja kiilat PH260 höylälle**

TB90-009

**Aloituspaketti, leikkuuterät ja kiinnittimet PH360/PH365**

TB90-008

**Esimerkkejä profiileista, joita voit valmistaa aloituspaketin terillä:**



## JALKALISTAT

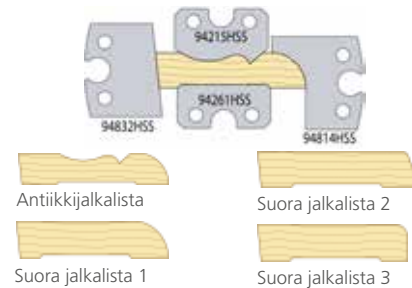

## IKKUNALISTAT

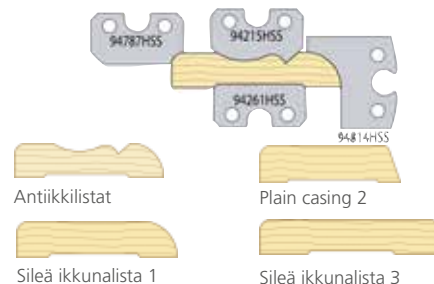

## PANEELIT

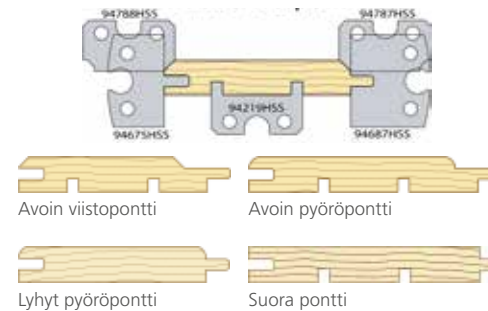

## REUNALISTOJA

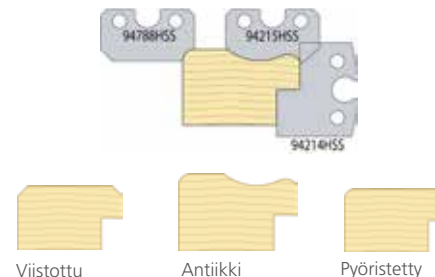

## KATTOLISTAT

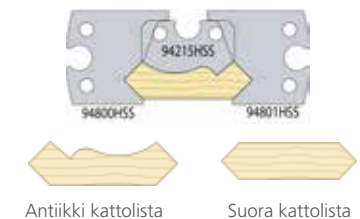

## RIMAT JA LANKUT

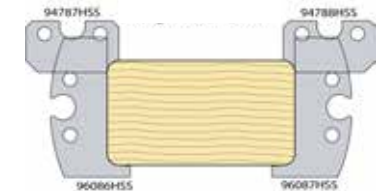

Höylää eri kokoisia rimoja ja terrasilautoja. Leveys (PH260): 260 mm asti. Leveys (PH360): 360 mm asti. Paksuus: 60 mm asti.



## Huolellista entisöintiä sopivaan hintaan

**S**uurin osa asiakkaistamme ostaa meiltä koneita kunnostaakseen vanhan talon. Olemme vuosien varrella tehneet lukemattomia paneeli- ja listamalleja höyliimme asiakkaiden tilauksesta. Pienelle höylämölle on varmasti kaikkein kannattavin hanke sellainen, jossa tehdään iso entisöintiremontti vanhaan rakennukseen, joka halutaan alkuperäiskuntoon. Autamme sinua tilaamaan erikoisterät sopuhintaan.

Jäljennä vanhoja puulistamalleja!



Ota yhteyttä Logosoliin lisätietoja varten



### Kuninkaalliset listajäljennökset

Kun Amalienborgin linnassa Tanskassa piti entisöidä, otettiin yhteyttä Pål Davidssonin erikoispuusepän verstaaseen. Hän sai mallipaloja alkuperäislistoista, tilasi erikoisterät ja höyläsi tiheään kasvaneesta männystä uudet listat PH260-höylällään. Nyt ovat kattolistat paikoillaan linnassa, käsin lehtikulalla kullattuina.



Vinkki: Hanki malleja ja profiileita toimintansa lopettaneista höylämoistä.



### Höylää kodin kaikki listat

Logosol PH260 nelikutterihöylällä teet listat omiin tarpeisiin tai asiakkaiden toiveiden mukaan. On aina muodikasta, jos voi jättää oman käden jäljen kotiinsa. Tutki tarkemmin työkaluluetteloaamme ja inspiroidu eri malleista ja tyyleistä.



#### Tekniset tiedot: PH260 PRO

##### Mitat ja paino

Pituus: 1100 mm  
Leveys: 900 mm  
Korkeus: 970 mm  
Paino: 420 kg

##### Sahanpurun käsittely

Sopiva puruimuri:  
Logosolin 3 tai 4 kW puruimurit.  
Purun poistoaukot: 1x125 mm,  
3x100 mm

##### Sähköjärjestelmä

Kokonaisteho: 12,2 kW  
Sähköliitäntä: 3-vaihe, 400V, 16A

##### Neljän sivun höyläys

PH260 tasohöylää ja profiloii kaikki neljä sivua yhdellä kertaa. Voit helposti höylätä kaikki mahdolliset listat ja paneelit.

##### Syöttö

2-12 m/min. tai 4-24 m/min.

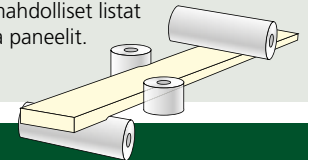

#### Kutterit PH260

##### Ylempi vaakakutteri

Halkaisija: 72 mm  
Leveys: 410 mm  
Teho: 4 kW, ECO 3 kW  
Kierrosnopeus: 6000 r/min  
Lastukoko, tasohöyläys:  
maks. 8 mm  
Profiilisyvyys: maks. 20 mm

Teho: 3 kW  
Kierrosluku: 6000 r/min  
Lastukoko: 0 - 4 mm  
Profiilisyvyys: maks. 5 mm

##### Sivukutterit

Kara-akseli halkaisija: 30 mm  
Leikkuukorkeus: maks. 100 mm  
Halkaisija: maks. 140 mm  
Teho: 3 kW  
Kierrosnopeus: 6000 r/min

##### Alempi vaakakutteri

Halkaisija: 72 mm  
Leveys: 300 mm

Olemme asiantuntijoita pienimuotoisessa puunjalostuksessa. Soita meille niin kerromme lisää!

# LOGOSOL PH360 nelikutterihöylä

## Teollisuuskone kätevässä koossa

Tuotefilmejä, ohje- ja käsikirjoja löydät Logosolin kotisivulta. Kaikkia tuotteita voi tilata verkkokaupasta.

Logosol PH360 on tasapainoinen nelikutterihöylä ammattilaiskäyttöön. Kompakti rakenne antaa korkean kapasiteetin ja täydellisen tuloksen. Voit tasohöylätä ja profiloida kaikki sivut yhdellä kertaa. Logosolin työkaluluettelosta löydät satoja eri profiilimalleja valittavaksi. Laitetta on helppo käyttää ja pääset täyteen tuotantoon heti ensimmäisenä päivänä.

30 mm kara antaa vapauden valita työvälineet.

Erillinen moottori joka kutterille. Pystyt työstämään kaikkia puulajeja miten haluat.

Koko prosessia, jopa sahanpuruimuria, hoidetaan ohjauspaneelin kautta.



Taitettava pöytä helpottaa liikkumista koneen ympärillä.

Kammet, joiden avulla säädät korkeutta ja leveyttä on varustettu laskurilla, jotta voit helposti lukea 1/10 mitat.

Helposti käytettävä kahva sivupidikkeen nopeaan säätöön.

Kaikki säädöt yhdellä puolen konetta, joten voit tarvittaessa asettaa höylän seinää vasten ja säätät tilaa.

Nopea syöttöpöydän aseointi. Iso pidike antaa lisätukea kun höyläät lattiaa, liimapuun tai huonekalujen osia.

### Sisältyy PH360 kauppaan:

- ✓ Kaikkien kutterien höyläterät ✓ Välilevyt
- ✓ Tasohöylän asennusmalli ✓ Työkalusarja
- ✓ Sisäänsyöttö ja ulostulopöydät

### Puutavaramitat PH360

#### Neljän sivun höyläys

Leveys: 360 mm  
Korkeus: 10 - 150 mm

#### Tasohöyläys

Leveys: 510 mm  
Korkeus: 230 mm

#### Kahden sivun höyläys

Leveys: 410 mm  
Korkeus: 10 - 230 mm



7536-000-0000	PH360	
7536-001-0517	Pyörät (4 kääntyvää ja lukittavaa kaksoispyörää)	
7000-000-2060	Puruimuri 4 kW	
TB90-008	Teräpaketti PH360 (lue lisää sivulla 58)	



## Investointi, jolla tienaat nopeasti rahat takaisin!

- ✓ Samalla höylällä teet kaikki neljännespyörölistasta hirsitukkiin asti, kaiken ammattilaadulla.
- ✓ Höyläät hyvässä työasennossa. Valmis höylätavara tulee ulos lantionkorkeudella.
- ✓ Tukeva rakenne. Ala- ja sivukutterit on kiinnitetty vahvaan valurautapöytäan.
- ✓ Yläkutteri ja syöttövalssit ovat yhdessä liikuteltavia ylös ja alas. Kiinteän höyläspöydän korkeus asetetaan 10–230 mm.
- ✓ Höyläpöytä on aina samalla tasolla. Helppo rakentaa tuotantolinja höylän ympärille.



Höylää ja tuota puutavaraa omaan käyttöön tai myytäväksi. Ota yhteyttä Logosoliin, saat vinkkejä ja hyviä neuvoja!

Profiiliterät on helppo vaihtaa. Tilaa vakioterä tai suunnittele oma!



Lataa työkaluluettelo kotisivulta [www.logosol.fi](http://www.logosol.fi)



Mekaaninen laskuri sekä vaaka- että sivukuttereilla.



Liimapuupalkki höylättyinä, pyöristettyillä kanteilla.



Höylämme sopivat hyvin tilaustöihin. Leveät lattialistat on tavallinen tilaus vanhoihin taloihin.



Höylätyistä hirsistä rakennat nopeasti pienehkön talon. Kulmat teet System Linuksella, ks s 79.

## LOGOSOL PH360 nelikutterihöylä

# Tee kuten moni PH360-omistaja, tienaa rahaa höylälläsi!

### Aloituspaketti, leikkuuterät höyliin PH360 ja PH36

Logosol on valinnut profiiliterät, joita käytetään profiloitujen puutavaran valmistukseen.

**Aloituspaketti sisältää samat osat kuin PH260:een, mutta kiinnike kiilat ovat erilaiset ja sopivat PH360/365:een.**

**Katso koko aloituspaketti sivulta 58.**

#### Aloita oikealla profiililla!

*Kuvassa on pieni valikoima niistä paneeleista ja listoista, joita voit valmistaa Logosolin höylillä.*



TB90-008

### Ammattilaislaite – kestää pitempään ja lisää tehokkuutta

#### Jyrsin, ura ja pontti

Soveltuu ammattimaiseen höyläykseen, kun tehdään suuria määriä puutavaraa, jossa on ura tai pontti, esim. höyläämättömän ponttilaudan tekoon. Pontin koko 6 mm.



WP51502	Urajyrsin	
WP51501	Ponttijyrsin	

#### Säädettävä jyrsin, koolaus ja rimoitus

Sinulle, joka aiot valmistaa suuria eriä koolaus tai rima-materiaalia vähillä uudelleen-säädöillä. Pyörästetty reuna, 3 mm pyörästyksellä. Kaksiosainen jyrsin, joka on säädettävissä 19–50 mm mukana tulevien välirenkaiden avulla.



WP50903

#### Sahalaitakutteri

Sahalaitakutteri sopii ammattihöyläykseen, jossa tarvitaan korkeita muotoja ja syviä uria sekä suuria tuotantomääriä.



**Tilaa erikoistilauksena sahalaitaterät!**

7000-000-9096



#### Myy valmiita tupia!

### Puolipyöröhirsi (D-log)

#### Paketti sisältää:

Hirsikutterisarjan, D-log 6–8” (150–200 mm) sis. kiinnikkeet.

Voit höylätä materiaalit valmiisiin hirsitupiin, joihin saa ainutlaatuisia yksityiskohtia.



7536-001-1505



### Kannattava erikoisalue

Monet haaveilevat hirsitalosta ja yksilöllisille ratkaisuille löytyy kysyntää. Tarjoa asiakkaillesi ”avaimet käteen”-paketteja. Tai mikset rakenna omaa unelmataloasi? Voit käydä Logosolin hirsikurssin ja oppia perusteet.

#### Anna asiakkaan päättää!

### Erikoishöyläys sopivaan hintaan

Monet asiakkaat etsivät erikoisprofiileja ja höyläämöillesi voi olla kannattavaa erikoistua siihen. Autamme sinua hankkimaan itsesuunnitellut terät, jotta voit tarjota asiakkaillesi erikoisratkaisuja sopuhintaan.



*Esimerkkikappaleita. Teemme erikoisterät tilauksesi mukaan!*

Ota yhteyttä Logosoliin saadaksesi lisätietoja!



### Monet haluavat erikoista!

Veljekset Bertilsson Marman lähistöllä on jo syöttänyt yli 10 000 metriä tavaraa uuden PH360:nsä läpi. Harry esittelee taulua, jossa on eri profiileja ja paneelimalleja asiakkaiden valittavaksi. Monet haluavat erikoisprofiileita, jolloin on erityisen hienoa valita Logosol!



# LOGOSOL PH360 nelikutterihöylä



Pieniä erikoissarjoja vai suuria eriä?  
PH360 selviää kaikesta täydellisin tuloksin!

## Löydä liikeideasi!

- ✓ Puuseppä
- ✓ Ikkuna- ja ovivalmistaja
- ✓ Portaiden tekijä
- ✓ Hirsitalon rakentaja
- ✓ Lattian tekijä
- ✓ Varasto- ja kesämökkirakentaja
- ✓ Saunan rakentaja
- ✓ Toimistosisustaja
- ✓ Veneenrakentaja
- ✓ Lelun valmistaja



### Tilaa työkaluluettelo!

Löydät luettelostamme 180 sivua kuttereita, teriä, kiiloja, höyläteriä ja muita leikkuuvälineitä. Lataa ilmaiseksi kotisivulta [www.logosol.fi](http://www.logosol.fi)



Suunnitelletko aloittavasi oman yrityksen? Kerro liikeideasi meille ja autamme sinua valitsemaan sopivat välineet!

## Asiantuntijaneuvot sisältyvät hintaan!

Olemme ympäri maailman yhteydessä asiakkaisiimme, jotka ovat aloittaneet oman yrityksen pienimuotoisen puunjalostuksen alalla. Puuntyöstön asiantuntijoina tiedämme, mitä tarvitaan onnistumiseen. Pohditko jotakin tai onko sinulla kysymyksiä, ota meihin yhteyttä!



### Tekniset tiedot: PH360

#### Mitat ja paino

Pituus: 2970 mm  
Leveys: 1125 mm  
Korkeus: 1430 mm  
Paino: 675 kg

#### Sähköjärjestelmä

Kokonaisteho: 16,25 kW (22 hv)  
Sähköliitäntä: 3-vaihe, 400 V, 32 A  
16A sulake riittää vähemmän vaativaan tuotantoon.

#### Syöttö

3-15 m/min

#### Neljän kutterin höyläys

PH360 tasohöylää ja profiloii kaikki neljä sivua samalla kertaa. Voit helposti höylätä kaikki mahdolliset listat ja paneelit.

#### Sopiva puruimuri: 4 kW

Purun poistoaukot: 1x125 mm, 3x100 mm. 1 ylimääräinen 100 mm purunpoistoaukko lisävarustuksena yläkutterille.

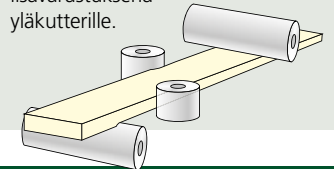

### Kutterit PH360

#### Ylempi vaakakutteri

Halkaisija: 88 mm  
Leveys: 510 mm  
Teho: 5,5 kW (7,5 hv)  
Kierrosliku: 6000 r/min  
Poistosyvyys, tasohöyläys: 0-8 mm  
Profiilisyyvyys: maks. 20 mm

Kierrosliku: 6000 r/min  
Poistosyvyys tasohöyläys: 0-8 mm  
Poistosyvyys profiilihöyläys: maks. 10 mm (uran jyräntä: 15 mm)

#### Alempi vaakakutteri

Halkaisija: 72 mm  
Leveys: 410 mm  
Teho: 4 kW (5,5 hv)

#### Sivukutterit

Kara-akselin halkaisija: 30 mm  
Kutterikorkeus: maks. 130 mm  
Halkaisija: maks. 140 mm  
Teho: 3 kW  
Kierrosliku: 6000 r/min

## LOGOSOL PH365 viisikutterihöylä

# Ainutlaatuista paneelihöyläystä viidennellä kutterilla

**L**OGOSOL PH365 Nelikutterihöylällä voit valmistaa monimutkaisia aihioita yhdellä kertaa, esimerkiksi ikkunanpieliä. Kone on sama kuin PH360, mutta se on varustettu viidennellä kutterilla. Itse kutteriyksikkö on kehitetty Logosolin tasojrimestä MF30. Se eroaa kaikista muista markkinoilla olevista laitteista, koska sen moottoriyksikköä voidaan kääntää 270 astetta. Siten työstettävää kappaletta käsitellään alta, sivuilta tai päältä päin. Työskentelet tehokkaasti nopeiden asetusten ansiosta.



Viides kutteri voidaan kääntää 270 astetta.

Voidaan varustaa korkeanopeus karalla lopetuksien jrsintään.

### Sisältyy PH365 kauppaan:

- ✓ Kaikkien kutterien höyläterät
- ✓ Työkalusarja
- ✓ Tasohöylän asennusmalli
- ✓ Väillevy
- ✓ Sisäänsyöttö ja ulostulopöydät

### Puutavaramitat PH365

#### Neljän sivun höyläys

Leveys: 360 mm  
Korkeus: 10 - 150 mm

#### Tasohöyläys

Leveys 510 mm  
Korkeus: 230 mm

#### Kahden sivun höyläys

Leveys: 410 mm  
Korkeus: 10 - 230 mm



30 mm kara-akseli.

Suuri ikkuna. Helppo valvoa työtä.

Tarkat asetukset. Selkeät asteikot 0,1 mm välien.

Kaksi ylimääräistä syöttövalssia takaa tasaisen syötön koko höylän läpi.

Erillinen moottori joka kutteriin. Selviät kaikkien puulajien monimutkaisistakin työstöistä.



7537-000-0005	PH365	
7000-000-2060	Puruimuri 4 kW	
TB90-008	Teräpaketti PH365 (lue lisää sivulla 58)	



## Mahdollisuuksien kone

Logosol PH365:een löytyy suuri valikoima tarvikkeita. Sopii mainiosti, kun haluat erittäin hienon pinnan.

- ✓ Hienosti viimeistely pintakäsittely
- ✓ Urajyrsintä
- ✓ Hionta
- ✓ Karheus ennen ulkomaalausta
- ✓ Erittäin syvien profiilien höyläys (jopa 50 mm)



Viidennellä kutterilla voit valmistaa monimutkaisia tuotteita yhdellä kertaa. Kone säästää aikaa ja tekee toiminnastasi kilpailukykyistä.



Viistoura ja pontti ovat PH365:n erikoisuus.



Vain mielikuvituksella on rajat sille mitä voit tehdä viiskutterihöylällä.



Tehokas talohirsien höyläys, jopa 6" asti.

## Vaativien asiakkaiden erikoistarpeisiin



### Voimakas urajyrsin

Kuvasta näkee, kuinka voit tehdä viistoa uraa samalla, kun kaikkia neljää sivua työstetään. Suora urajyrsin urille ja pikkutapeille. Mitat: 4, 6, 8, 10 tai 12 mm. Max ulostyöntymä: 35 mm.

WP50108



### Urajyrsin

Jyrsin urien tekoon. Löytyy erikokoisina ja lyhyellä tai pitkällä varrella. Katso koko valikoima työkaluluettelosta.

911,050,11



### Hiontarulla

Pystyjyrsimen hiontarulla. Toimitetaan 2 kpl, karheus 80, 2 kpl karheus 100 ja 1 kpl karheus 120.

45000



### Kääntöteräleikkuri

Spiraaliijyrsin, jossa kääntyvät terät. Terät kestävät pidempään ja pinnasta tulee sileämpi.

Halkaisija: 80 mm/ Leveys 120 mm/ Terien määrä: 18

080,120,030



### Urajyrsin (peltilevyjyrsin)

Sopiva urien tekoon esim. ikkunapeltejä varten. Halkaisija: 100 mm Leveys: 1 mm.

WP52101



### Pyöristysjyrsin

Profiilien ja neljännespyörölistan tekoon. Siinä on myös pohjaleikkuri ja voidaan käyttää koristeurien tekoon. R:5

927,050,11



### Aloituspaketti Profiiliterät

Profiiliteräpaketin avulla voit valmistaa suuren valikoiman eri profiileja.

**Lue lisää sivulta 58.**

TB90-008



Löydä helposti työkalusi  
[www.logosol.fi](http://www.logosol.fi)

**Kotisivulla [www.logosol.fi](http://www.logosol.fi)** on hakutoiminta, jolla helposti löydät sopivat työkalut koneisiisi. Voit myös soitta meille numeroon 075-325 1103.



# LOGOSOL PH365 viisikutterihöylä



Valmista omat ikkunasasi!

## MF30 ikkunapaketti

Voit valmistaa laadukkaita ikkunoita säydänpuusta. **Pakettiin sisältyy:** urajyrsin, 140 mm turvakutteri, 4 paria rajoittimellisia profiiliteriä.



TB90-FONST



## Täältä löydät kaikki työkalut!

Kaikki kutterit, terät, kiinnittimet ja höyläterät löytyvät työkaluluettelostamme. Lataa ilmaiseksi kotisivuiltamme [www.logosol.fi](http://www.logosol.fi)

Huomaa, että useimmat Multijyrsin MF30 – osat sopivat myös viisikutterihöylään PH365!



### Tekniset tiedot: PH365

#### Mitat ja paino

Pituus: 3660 mm  
Leveys: 1125 mm  
Korkeus: 1430 mm  
Paino: 1000 kg

#### Sähköjärjestelmä

Kokonaisteho: 19,25 kW (26 hv)  
Sähköliitäntä: 3-vaihe, 400 V, 32 A  
20A sulake riittää vähemmän vaativaan tuotantoon.

#### Syöttö

Vakio: 3-15 m/min

#### Sahanpurun käsittely

Sopiva puruimuri: 4 kW  
Purun poistoaukot: 1x125 mm  
4x100 mm. 1 ylimääräinen  
100 mm purunpoistoaukko  
lisävarustuksena  
yläkutterille.

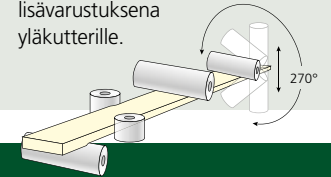

### Kutterit PH365

#### Ylempi vaakakutteri

Halkaisija: 88 mm  
Leveys: 510 mm  
Teho: 5,5 kW (7,5 hv)  
Kierrosnopeus: 6000 r/min  
Poisottosyvyys, tasohöyläys:  
0-8 mm  
Profiiliulostyöntymä: maks. 20 mm

Poisottosyvyys, profiilihöyläys:  
maks. 10 mm (Urajyrsintä: 15 mm)

#### Sivukutterit

Kara-akselin halkaisija: 30 mm  
Kutterikorkeus: maks. 130 mm  
Halkaisija: maks. 140 mm  
Teho: 3 kW  
Kierrosnopeus: 6000 r/min

#### Alempi vaakakutteri

Halkaisija: 72 mm  
Leveys: 410 mm  
Teho: 4 kW (5,5 hv)  
Kierrosnopeus: 6000 r/min  
Poisottosyvyys, tasohöyläys:  
0-8 mm

#### Viiides kutteri

Säädettävä kulma 270 astetta  
Kara-akselin halkaisija: 30 mm  
Teho: 3 kW  
Kierrosnopeus: 3000, 6000,  
9000 r/min

Vapauta luomisintosi!

## Ikkunat, huonekalut, leikkikalut...

Logosol PH365:n kanssa sinulla on loppumattomat mahdollisuudet työstää puuta. Huonekaluja, leluja ja muita puutöitä. Mistä tulee ensimmäinen projektisi?

## LOGOSOL DH410 kaksikutterihöylä

# Kunnon tasohöylä, jossa myös sivukutteri

**H**öylää todella leveää, jopa 410 mm:n puuta! Laitteessa on sama tukeva rakenne kuin PH260:ssa, valurauta pöytä, syöttö ja erilliset moottorit kaikille kuttereille. Saat saman hienon höyläystuloksen. Erona DH410:ssä on se, että työstät puuta kahdella kutterilla neljän sijasta. Aihio ajetaan kahteen kertaan koneen läpi, jos haluat höylätä neljä sivua. DH410:ä käyttävät erityisesti sellaiset asiakkaat, jotka haluavat laitteen, joka pystyy samaan tulokseen kuin nelikutterihöylä, kuitenkin hyväksyen, että työn tekoon menee hiukan enemmän aikaa. Saat erinomaisen profiilihöylän, jolla voit valmistaa kaikkia mahdollisia vakio- sekä erikoismuotoiltuja profiileja. DH410 sopii mainiosti rakennusurakkaasi sinulle, joka haluat sahata omat rakennustarpeesi. Monet asiakkaat ovat käyttäneen laitetta kiilan muotoisten lattialankkujen valmistukseen.



Valurautapöydän matalakitkainen pinnoite takaa ongelmattoman syötön.

### Sisältyy DH410 kaupan:

- ✓ Kaikkien kutterien höyläterät
- ✓ Välilevyt
- ✓ Tasohöylän asennusmalli
- ✓ Työkalarja

### Puutavaramitat DH410

#### Kahden sivun höyläys

Leveys: 325 mm  
Korkeus: 100 mm

**Voit höylätä  
8 mm kerralla!**

#### Tasohöyläys

Leveys: 410 mm  
Korkeus: 230 mm



Maks. höylämitat:  
410x230 mm.

Kierrosnopeus 6000 r/min tekee  
erittäin sileän pinnan!

Erillinen käynnistys  
kaikille kolmelle  
moottorille.



Selkeät asteikot  
kiinteällä jaolla.

Reilut syöttö- ja ulosvetopöydät,  
joissa on samat asetukset  
kuin itse höylässä, löytyy  
lisävarusteena.

Siirtoja helpottamaan  
voi asentaa lisävarus-  
teena pyörät, kuten  
kuvassa.

**Näin pääset alkuun aloituspaketilla  
DH410, katso sivu 70!**

Tuotefilmejä, ohje- ja käsikirjoja löydät Logosolin kotisivulta. Kaikkia tuotteitamme voi tilata verkkokaupasta.

- ✓ Uusi muotoilu
- ✓ Pidempi höyläyspituus vakiona syöttöpöytä
- ✓ Parempi syötön ohjattavuus
- ✓ Pidikkeet helpompi säätää
- ✓ Yläkutterin puruliittimen halkaisija 125 mm sekä parempi työstö
- ✓ Profiiliulkonema yläkutterissa 20 mm
- ✓ Yläkutterin vahvemmat laakerit



Valitse sopiva malli satojen profiilimallien  
joukosta työkaluluettelostamme.



7313-000-0005	DH410, sis. kiinteän syötön 6m/min	
7313-000-0010	DH410, sis. portaattoman syötön 2-12 m/min	
TB90-011	Teräpaketti DH410 (lue lisää sivulla 70)	



## Tekee saman työn kuin nelikutterihöylä, mutta halvempaan hintaan!

- ✓ Höylää jopa 410 mm leveää ja 230 mm paksua puuta. Voit tehdä esim. toisesta päästään kapenevia lattialankkuja tai paneeleita.
- ✓ Sivukutterin akseli on 30 mm. Valitse kutteri, joka leikkaa syvemmälle jos teet ikkunoita.
- ✓ Urien, ponttien, listojen, lattioiden ja paneelien valmistukseen.

*Profiliterät on helppo vaihtaa. Tilaa vakio tai oman mallin mukainen terä!*



**Höylää ja valmista puutavaraa omiin tarpeisiin tai myytäväksi. DH410 höylää ahiota jopa 410 mmx 230 mm.**



Hirsilankkujen tai esim. erikoismuotoillun kylpytynnyrin höyläys sujuu helposti.



Kaunis paneelikatto tai paksut parrut. Vapauta mielikuvituksesi!



Kaksikutterihöylällä voit höylätä kahta paksun palkin reunaa samanaikaisesti.



Valitse sopiva malli satojen profiilimallien joukosta työkaluluettelostamme.

# LOGOSOL DH410 kaksikutterihöylä

## Valmista kaikki tarvitsemasi puutavara kaksikutterihöylällä

Aloituspaketti, jossa leikkuuterät DH410:een



**Kaiken tämän ja paljon muuta voit tehdä aloituspaketilla!**

**Paketti sisältää:** 10 paria pikateräs-profiiliteriä (HSS) ja 2 kutteriitintä.

Aloituspaketin avulla voit valmistaa monia erilaisia profiileja. Kokemuksemme mukaan saat niistä paljon hyötyä!

**PÄÄSET ALKUUN HETI! Saat suuren hyödyn jo 10 höyläterästä!**

**Aloituspaketti, leikkuuterät ja kiilat DH410 höylälle.**

TB90-011

### Esimerkkejä profiileista, joita voit valmistaa aloituspaketin terillä



#### JALKALISTAT

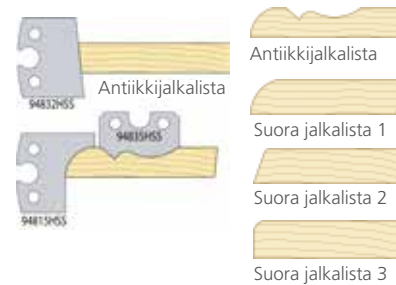

#### IKKUNALISTAT



#### KATTOLISTAT

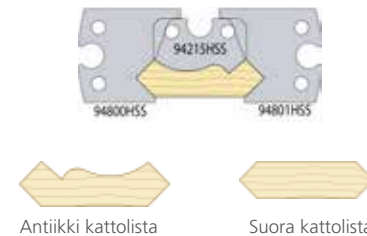

#### REUNALISTOJA

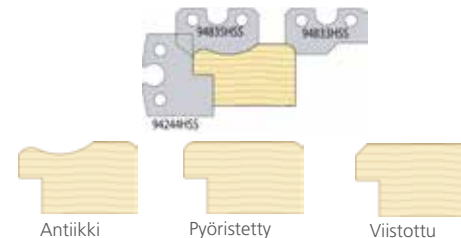

#### PANEELIT

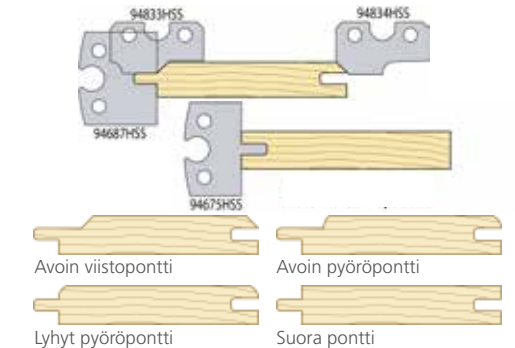

#### TUKIPUUT JA RIMAT

Höylää rimoja ja muuta puutavaraa eri mitoilla. Leveys: Jopa 410 mm  
Paksuus: jopa 60 mm.

**Höylää rimoja 410 mm asti!**

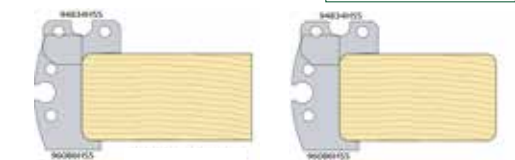



## LOGOSOL DH410 kaksikutterihöylä

# Toteuta unelmasi höylällä!

### Paketti: Haloilla lämmitettävä kylpytynnyri

Rakenna kylpytynnyri – itsellesi, myyntiin tai vuokrattavaksi. Paketti sisältää alumiinisen kamiinan, piipun, piipun hupun, tynnyrivanteet, viemärin, takorautaiset koristeet ja hyvät ohjeet. Saat kaiken mitä tarvitset paitsi puutavaran ja puuruuvit.

Tarjoa vuokralle kylpytynnyriä!



Lataa ilmaiset piirustukset kotisivulta [www.logosol.fi](http://www.logosol.fi)

7500-000-7000



### Puinen terassi

Saat ympäristöstävällistä, korkealaatuista ja kestävää terassipuuta, kun höyläät sen itse. Myös paikalla rakentaminen asiakkaan luona voi olla kannattava suuntaus sinulle, joka suunnittelet oman yrityksen perustamista.



### Rajattomat mahdollisuudet höyläämällä

Mihinkä tarkoitukseen tarvitset höylää? Onko se portaitten rakentamiseen, vai onko suurempi laituri suunnitteilla? Logosol höylien avulla avautuu uudet, miltei rajattomat mahdollisuudet!



#### Tekniset tiedot: DH410

##### Mitat ja paino

Pituus: 1270 mm  
Leveys: 840 mm  
Korkeus: 1230 mm  
Paino: 225 kg

##### Sahanpurun käsittely

Sopiva puruimuri: 2,2 kW  
Purun poistoaukot: 1x125 mm, 1x100 mm.

##### Sähköjärjestelmä

Kokonaisteho: 6,2 kW  
Sähköliitäntä: 3-vaihe, 400V, 16A

##### Höyläys kahdella kutterilla

Työstää kahta sivua kerrallaan. Nelisivuisessa höyläyksessä ajat puutavaran kahteen kertaan laitteen läpi. Voit helposti höylätä kaikenlaisia listoja ja paneeleita.

##### Syöttö

Vakio: 6 m/min.  
Lisävaruste: 2-12 m/min.

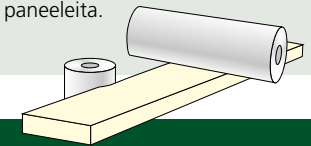

#### Kutterit DH410

##### Ylempi vaakakutteri

Halkaisija: 72 mm  
Leveys: 410 mm  
Teho: 3 kW/4 kW  
Kierrosluku: 6000 r/min.  
Poisotto tasohöyläyksessä: maks. 8 mm  
Profiiliulostyöntymä: maks. 20 mm

Kutterin korkeus: maks. 100 mm  
Halkaisija: maks. 140 mm  
Teho: 3 kW  
Kierrosluku: 6000 r/min.  
Leikkuus syvyys: maks. n. 30 mm

##### Sivukutteri

Kara-akseli: 30 mm



Olemme asiantuntijoita pienimuotoisessa puunjälöstuksessa. Soita meille niin kerromme lisää!

# LOGOSOL SH410 Solohöylä

## Yhdistetty tasohöylä, profilihöylä ja halkaisusaha

Logosol SH410 on edelleen kehitetty malli vanhasta suositusta SH230 höylästä, joka on monien sahan omistajien ja puuseppien mieleen. Uusi malli sopii entistä paremmin suuriin hankkeisiin ja kaikenkokoiseen puutyöhön, jossa on kovat vaatimukset. Mahdollisuus halkoa ja höylätä samanaikaisesti säästää monta työtuntia. Erikoispäälysteinen sahapöytä syöttää hyvin sekä kuivaa että kosteaa puuta. Laitetta on helppo käyttää ja saat heti hyviä tuloksia. Kun asennat profiiliterän kutteriin, voit valmistaa tukipuita, listoja, lattialankuja, paneeleita ja paljon muuta.

Halkaise ja höylää oikeisiin mittoihin yhdellä kertaa!

Paksuuden nopea säätö asteikon avulla.

Toimii hyvin liimapuun valmistuksessa, saat 90 asteen kulman heti.

Kierrosluku 6000 r/min takaa hienon jäljen sekä höylättyyn että sahattuun pintaan.



Lisävarusteena saatavana suuret syöttö- ja ulosvetopöydät, jotka noudattavat sahan asetuksia.

Siirtoja helpottamaan voi asentaa lisävarusteena pyöriä, kuten kuvassa.

### Oikeat mitat puutavaraasi

- ✓ Turvallinen rakennussaha. Rakenteen ansiosta välttyt niiltä työvaiheilta, jotka aiheuttavat eniten käsivammoja rakennustyömaalla, nimittäin halkaisu sirkkelillä.
- ✓ Kun sahanterä työnnetään sivuun, voit käyttää tuotetta tasohöylänä, joka selviää 410mm leveästä ja 260 mm paksusta puutavarasta.
- ✓ Asetusten vaihto tasohöyläykseen vie vain 5-10 minuuttia.
- ✓ Suuri valikoima höyläteriä tukipuiden, listojen, lattialankujen, paneelien ja monen muun puutavaran valmistamiseen.



### Sisältyy SH410 kauppaan:

- ✓ Sahan terä
- ✓ Työkalusarja
- ✓ Tasohöylänterä ylempään vaakakutteriin
- ✓ Tasohöyläyksen asetusmalli

### Puutavaramitat SH410

**Maks. aihioleveys:** 410 mm  
**Profiilisyvyys:** 20 mm  
**Sahaterän halkaisija:** 225 mm  
**Halkaisu:** Halkaisukorkeus: 75 mm  
**Tasohöyläys:** Leveys: 410 mm  
Korkeus: 230 mm



Näin pääset alkuun aloitus-paketilla SH410, katso sivu 74!



### Valmiina käyttöön!

Saha- ja tasohöylänterät kaupan päälle.



7504-000-0005	SH410, sis. kiinteän syötön 6 m/min	
7504-000-0020	SH410, sis. portaattoman syötön 2-12 m/min	
TB90-010	Teräpaketti SH410 (lue lisää sivulla 74)	



# Ponttausohjuri SH410 höylälle

Aikaisemminkin on SH410 höylällä voitu valmistaa pontattua puutavaraa, mutta olemme kehittäneet lisävarusteen, jonka avulla voit valmistaa ohuitakin uros,- ja naaras pontteja kuten sivukutterillakin. Suosittelemme tätä lisävarustetta uusille ja myös vanhemmille höylän omistajille, jotka haluavat valmistaa pontatut paneelit, lattialaudat tai muita vastaavia tuotteita.

7504-001-1605



Sahan terän avulla saat mitoitettua puukappaleen toivomaasi mittaan samalla kuin se profiloi tai tasohöylää pinnan.



SKANNAA QR  
KOODI NÄHDÄK-  
SESI VIDEON  
OHJURIN  
TOIMINNASTA!

Minkä paksuista puutavaraa  
tarvitset? SH410 höylällä  
valmistat sen helposti itse!



Ainutlaatuinen yhdistelmä – kutteri ja sahanterä yhdessä laitteessa.



Vakuuttava kapasiteetti. Sahaus ja tasohöyläys/profilointi yhdellä syötöllä.



## Tekniset tiedot: SH410

### Mitat ja paino

Pituus: 1100 mm  
Leveys: 700 mm  
Korkeus: 1050 mm  
Paino: 195 kg

### Sähköjärjestelmä

Kokonaisteho: 3,2 kW/4,2 kW  
Sähköliitäntä: 3-vaihe, 400V, 16A

### Syöttö

Vakio: 6 m/min  
Lisävaruste: 2-12 m/min

### Sahanpurun käsittely

Sopiva puruumuri: 2,2 kW  
Purun poistoaukot: 1x125 mm,  
1x100 mm, 1x50 mm

### Terä ja leikkuri

SH410 tasohöylää puun ja sahaa sen oikeaan leveyteen yhdellä kertaa.

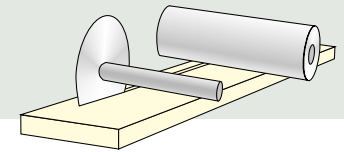

## Kutteri SH410

### Vaakakutteri

Halkaisija: 72 mm  
Leveys: 410 mm

Teho: 3 kW/4 kW  
Kierrosluku, kutteri: 6000 r/min  
Profiilulostyöntymä: maks. 20 mm

# Huolellisesti valitut terät, höylää puu itse tarpeisiisi!

## Teräaloituspaketti Solohöylään SH410

**Paketti sisältää:** 9 paria profiiliteriä (HSS pikateräs) ja 3 paria kutterin kiinnittämiä ja parin stopkiiloja.

Katso esimerkkejä tältä sivulta. Anna profiiliesimerkkien inspiroida, mutta voit tehdä paljon muitakin aloituspaketilläsi!

### Aloituspaketti, leikkuuterät ja kiilat SH410 höylälle.

TB90-010

### Kaide, ura ja pontti esimerkkeinä

Viereiset mallit ovat vain joitakin esimerkkejä siitä, mitä voit tehdä terilläsi.



Maalattut puosot antavat aidon ja kodikkaan tunnelman!

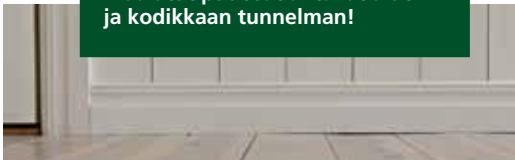

### Esimerkkejä profiilimalleista, joita voit tehdä aloituspaketin profiiliterillä

#### JALKALISTAT

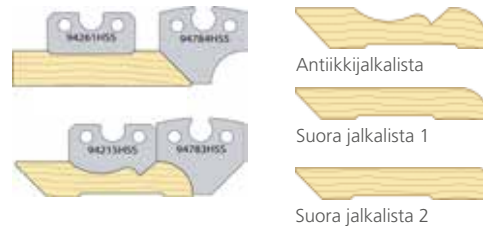

#### KATTOLISTAT

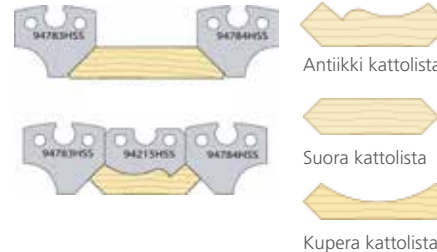

#### IKKUNALISTAT

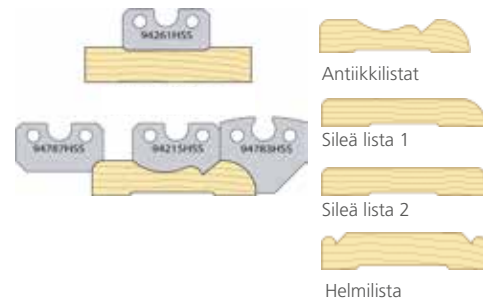

#### REUNALISTOJA

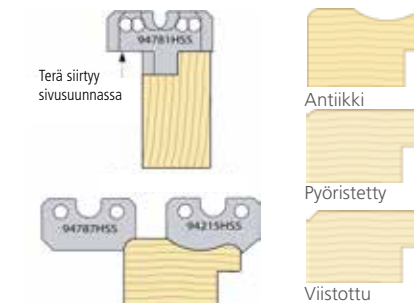

#### TUKIPUUT JA RIMAT

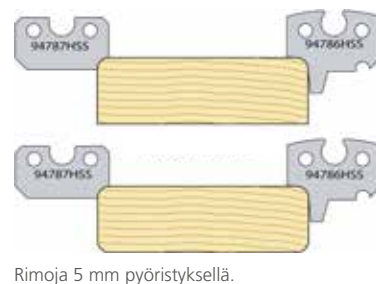

#### PANEELIT

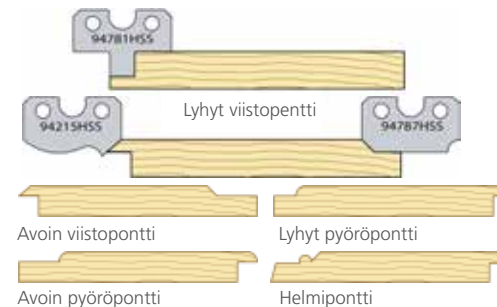

## Terät ponttaukseen SH410 höylällä

**Paketti sisältää:** Kolme valikoitua teräparia uros ja naaras ponttaukseen. Kylpytynnyrin terät, ohuet hirsiterät esim. puutarhavajan valmistukseen sekä tavalliset uros ja naaras ponttiterät. Terät asennetaan Sh410 höylän kutteriin. Puutavara täytyy syöttää höylän läpi kahdesti työstääksesi molemmat puolet.

7504-555-9999

### KYLPYTYNNYRITERÄT, 50 MM



### VARASTON OHUTHIRSITERÄT, 50 MM



### PONTTAUSTERÄT, 40 MM

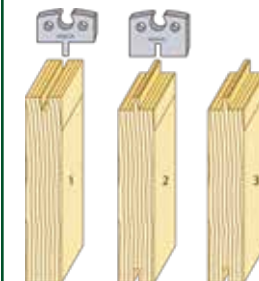



# HÖYLÄT höylämallit



**Logosol PH365**



**Logosol PH360**



**Logosol PH260**



**Logosol PH260 ECO**



**Logosol DH410**



**Logosol SH410**

	Logosol PH365	Logosol PH360	Logosol PH260	Logosol PH260 ECO	Logosol DH410	Logosol SH410	
Paino	925 kg	600 kg	350 kg	350 kg	225 kg	195 kg	
Pituus / Leveys / Korkeus	3660x1125x1430	2970x1125x1430	1100x900x970	1100x900x970	1270x840x1230	1100x700x1050	
Sähköjärjestelmä	19,25 kW	16,25 kW	13,2 kW	12,2 kW	6,2 kW	3,2 kW	
Sähköliitäntä	3-vaihe, 400 V, 32 A	3-vaihe, 400 V, 32 A	3-vaihe, 400 V, 16 A	3-vaihe, 400 V, 16 A	3-vaihe, 400 V, 16 A	3-vaihe, 400 V, 16 A	
Syöttö	Vakio: 3-15 m/min	Vakio: 3-15 m/min	Vakio: 2-12 m/min	Vakio: 6 m/min	Vakio: 6 m/min	Vakio: 6 m/min	
Poistosyvyys	8 mm	8 mm	8 mm	8 mm	8 mm	8 mm (ilman tukea)	
Maks. tuotteen leveys	360 mm	360 mm	260 mm	260 mm	410 mm	410 mm	
<b>Kapasiteetti</b>	Neljän sivun höyläys leveys/korkeus	360/10 – 130 mm	360/10 – 130 mm	15 – 260/10 – 100 mm	15 – 260/10 – 100 mm	–	
	2 sivun höyläys leveys/korkeus	410/10 – 230 mm	410/10 – 230 mm	300/10 – 230 mm	300/10 – 230 mm	325/100 mm	
	Tasohöyläys leveys/korkeus	510/10 – 230 mm	510/10 – 230 mm	410/10 – 230 mm	410/10 – 230 mm	410/10 – 230 mm	
	Halkaisu korkeus/halkaisija, terä	–	–	–	–	–	75/225
<b>Yläkutteri</b>	Halkaisija	88 mm	88 mm	72 mm	72 mm	72 mm	
	Leveys	510 mm	510 mm	410 mm	410 mm	410 mm	
	Moottorin teho	5,5 kW	5,5 kW	4 kW	3 kW	3 kW/ 4 kW	3 kW/ 4 kW
	Poisotto/tasohöyläys	0-8 mm	0-8 mm	0-8 mm	0-8 mm	0-8 mm	0-8 mm
	Profiiliulostyöntymä, maks.	20 mm	20 mm	20 mm	20 mm	20 mm	20 mm
<b>Alakutteri</b>	Halkaisija	72 mm	72 mm	72 mm	72 mm	–	
	Leveys	410 mm	410 mm	300 mm	300 mm	–	
	Moottorin teho	4 kW	4 kW	3 kW	3 kW	–	
	Poisotto/tasohöyläys	0-8 mm	0-8 mm	0-4 mm	0-4 mm	–	
	Poisotto/profiilihöyläys	Maks. 10 mm	Maks. 10 mm	Maks. 5 mm	Maks. 5 mm	–	
<b>Sivukutteri</b>	Kara-akselin halkaisija	30 mm	30 mm	30 mm	30 mm	–	
	Kutterin korkeus maks.	130 mm	130 mm	100 mm	100 mm	–	
	Halkaisija maks.	140 mm	140 mm	140 mm	140 mm	–	
	Moottorin teho	3 kW	3 kW	3 kW	3 kW	–	
<b>5 kutteri</b>	Kara, vakio	30 mm	–	–	–	–	
	Kara päätejiysijä	1-20 mm	–	–	–	–	
	Moottorin teho	3 kW	–	–	–	–	

# LEIKKUUTERÄVARUSTEET höylät

## Kaikkea höyläämöösi

Logosolin höylät toimitetaan siten, että saat tasohöyläterät kaikkiin kuttereihin. Työkaluluettelosta löydät lisää teriä ja erikoisvarusteita ylä-, ala- ja sivukuttereihin. Meillä on suuri valikoima sekä vakio että erikoisteriä. Valitse juuri sitä, mitä tarvitset, ja lupaamme toimittaa sen nopeasti perille.



Löydät kaikki kutterit, kiinnikkeet ja höylänterät työkaluluettelostamme. Voit ladata sen ilmaiseksi kotisivuiltamme [www.logosol.fi](http://www.logosol.fi)

Valitse satojen profiiliterien joukosta työvälineuettelosta haluamasi!

### Valitse oikea laatu leikkuuvälineisiisi!

**High Speed Steel (HSS), pikateräs:** Sopii tavalliseen höyläykseen

**Hard Metal (HM) kovametalli:** Sopii vaativaan höyläykseen, kuten teak ja muut kovat puulajit.



**VINKKI!** Kokeile hakutoimintoa "Löydä terävarustus". Löytyy verkkokaupastamme!



## Ylä- ja alakutteriin

### TASOHÖYLÄNTERÄ



#### Ylä- ja alakutteriin

Teroitettava profiiliterä kahdesta materiaalista. Valitse pikateräs (HSS) tavalliseen höyläykseen ja kovametalli (HM) vaativammalle materiaalille, kuten esim. teak. (Tuotnr. HM laadulle: 7000-003)

Tuotnr.	MM	HSS
7000-002-8410	410	
7000-002-8330	330	
7000-002-8300	300	
7000-002-8230	230	
7000-002-8510	510	

### KÄÄNTÖTERÄ

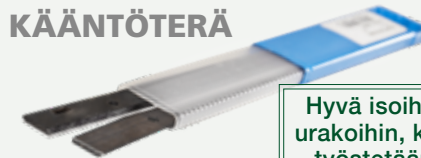

**Hyvä isoihin urakoihin, kun työstetään kovaa puuta!**

#### Ylä- ja alakutteriin

Erittäin kestävä pikaterästerä (HSS). Käännettävä, ei hiottavissa. Varusta tasohöyläsi käänntöterällä, kun haluat nopeasti vaihtaa terän ilman hiontaa tai uudelleen asennusta.

241-053	2 kpl HSS-kääntöterää 410(P) x12(L)x1,5(K) mm, yläkutteriin.	
241-054	2 kpl pidikettä käänntöterille 410 mm, yläkutteriin.	
260-053	2 kpl HSS-kääntöterää 300(P) x12(L)x1,5(K) mm, alakutterille.	
241-055	2 kpl pidikettä käänntöterille 300 mm, alakutterille.	

## KUTTERIN KIILAT

**SOPII KAIKKIIN LOGOSOL HÖYLIIN**

### Profiiliterien kiinnittämiseen

Profiiliterien kiinnittämiseen yläkutteriin.



KIL360-048

### Profiiliterien kiinnittämiseen

**SOPII DH410, PH260, PH360, PH365**

Profiiliterien kiinnittämiseen ylä- ja alakutteriin.

Ainoastaan alakutteriin PH360/365:ssa.



7000-000-9502	Vakio, hinta/pari	
7000-000-9506	Säädettävä, hinta/pari	

## Vapauta luomisen ilosi – loppumattomia mahdollisuuksia profiilimalleilla!



- ✓ Kaikenlaiset listat
- ✓ Kaikenlaiset kehykset
- ✓ Erilaisia viistouksia
- ✓ Sisäpaneelit
- ✓ Ulkoverhoukset



- ✓ Kylpytynnyrin materiaalit
- ✓ Saunapaneelit
- ✓ Sauvat, harjan varret
- ✓ Tukipuut, rimat
- ✓ Urat ja pontit



- ✓...ja paljon muuta!
- Höylää omaan käyttöön tai tarjoa asiakkaillesi puuprofiileita heidän toivomustensa mukaan!

## PROFIILITERÄ

### Ylä- ja sivukuttereihin

Hiottava tasohiomaterä kahdesta eri laadusta. Valitse pikateräs (HSS) tavalliseen hiontaan ja kovametalli (HM) vaativammalle materiaalille.

Mitta	HSS
40 mm	
50 mm	
60 mm	
100 mm (vain yläkutteriin)	
130 mm (vain yläkutteriin)	



# Sivukutteriin

## KUTTERIT – SIVUKUTTERIT

SOPII PH260, PH360, PH365, DH410



Useampi kutteri antaa hienomman pinnan!

### Yleiskutteri TB90

Kaksi kutteria voidaan asettaa päällekkäin. Kiinnikkeet ja 50 mm tasoterä sisältyy hintaan.

7000-000-9092	Kaksiteräinen sivukutteri
7000-000-9094	Neliteräinen sivukutteri

SOPII PH260, PH360, PH365, DH410, MH410

### Kutteri M90, neljälle terälle

Sivukutteri, jossa paikka neljälle terälle. Tasokutterin kiilat sisältyvät hintaan. Voidaan varustaa myös profiiliterillä. Sopii hirsille, D-log tai leveille malleille. Joustava asetus: tasoterä, profiiliterä tai kaksi eri profiiliterää voidaan yhdistää.

7502-001-3005	Kutteri M90 100 mm (Sopii PH260, DH410, MH410)
7536-001-3005	Kutteri M90 130 mm (Sopii PH360 och PH365)
7536-001-3010	Kutteri M90 160 mm (Sopii PH360 och PH365)

## PROFIILITERÄ

### Asiakaskohtainen

Hiottavat profiiliterät kahdesta eri laadusta. Valitse pikateräs (HSS) tavalliseen höyläykseen ja kovametalli (HM) vaativammille materiaaleille.

Mitta	HSS
40 mm	
50 mm	
60 mm	
100 mm	
130 mm	

SOPII PH260, PH360, PH365, DH410

### Kutteri TB912

Kutteri, jossa on paikka kahdelle terälle, 120 mm korkea. Kun haluat höylätä tai muotoilla erittäin korkeita aihioita.



TB912-92

### Karan pidennin

2 kpl. vasen ja oikea.



SOPII PH260

7502-001-1164



Joustava kutteri erittäin korkeille aihioille!

## PROFIILITERÄPAKETTI

### Minkä valitset?

Meillä on useita edullisia teräpaketteja. Lisätietoja ja hinnat kuhunkin höylään löydät kotisivulta [www.logosol.fi](http://www.logosol.fi).

Aloituspaketti PH260/360/365, sivulla 58

Aloituspaketti DH410, sivulla 70

Aloituspaketti SH410, sivulla 74



## JYRSIN – SIVUKUTTERI

### Säädettävä rima ja tukipuujiyrsin HM

Pyörästetty reuna, 3mm säde Jyrsinterä on kaksiosainen, säädettävissä 19-55 mm mukana tulevien renkaiden avulla.



Sivukuttereihin löytyy runsaasti erikoisosia 30 mm reiällä, joka sopii Logosol-koneeseesi.

Lisää jyrsimiä ja leikkuuvälineitä työväline-luettelossa!



Tuotenr.	Halkaisija	Reikä	Terä	Korkeus
WP50903	120	30	2+2	30+30

SOPII PH260

### Ulkopaneelijyrsin

Höylää viistopaneelia, jossa on höyläämätön pinta ulkopuolella. Täydellinen setti 2 paria 44 mm TB90-HSS pikateräksestä. (94341HSS ja 94342HSS).



WP52500

Jyrsii syvemmältä kuin profiiliterä.

## Purki höylälähetyksen ja alkoi tienata saman tien!

Sinä päivänä, kun Dave Barnes purki paketin jossa hänen uusi höylänsä tuli Logosolilta, tienasi hän yli 600 Euroa.

– Avasimme laatikon ja aloimme tienata rahaa heti. Ensimmäinen höyläsurakka koostui isosta määrästä setripuuta, joka oli tilattu kesäasunnon sisäkattoon, kertoo Dave, joka on lisännyt liikevaihtonsa huomattavasti sen jälkeen, kun hankki nelikutterihöylänsä PH260.

Dave Barnesin sahalaitys on toiminnassa Arkansasissa yritysniemellä Arkansawyer.



## Huolellisesti valittu teräpaketti

**Olemme huolella valinneet Logosolin uuden teräpakettin. Terät on valittu siten, että voit yhdistellä niitä loputtomasti.**

”Perusajatuksena oli valita edullinen paketti, josta asiakkaamme saavat suurimman hyödyn. Olen höylännyt materiaalia useisiin projekteihin vuosien varrella ja olen voinut käyttää kokemuksiani hyväksi. Suurin urakka oli omakotitalomme rakentaminen perustasta lähtien ja näillä terillä oli minulle suuresti käyttöä koko urakan ajan”, kertoo Bengt-Olov Byström, Logosolin perustaja.

” Olen voinut hyödyntää omia kokemuksiani.

Bengt-Olov Byström,  
Logosolin perustaja.



# HÖYLÄT lisävarusteet

## KAPASITEETTI



PH260, DH410, SH410

### Syöttö- ja ulosvetopöytä

Valmistettu teräslevystä. Seuraa laitteen asetuksia. Sisältyy PH360/365:een. Hinta/kpl.

7500-000-1000	PH260, DH410 malli 2, 1,2 m	
7202-001-0400	SH230	
7500-000-1000	SH410 1,2 m	



PH260, PH360, PH365

### Painorulla

Kuulalaakeri pidennuspöytään. Helpottaa syöttöä, koska voit vapauttaa aihon aikaisemmin.

7536-001-0510

### Turvapaketti kaupan päälle!

Hanki höyläkoneesi Logosolilta- saat kahden vuoden takuun, 60 päivän avoimen kaupan ja rajattomasti teknistä tukea kaupan päälle!



### Pyörät

4 kääntyvää ja lukittuvaa kaksoispyörää

7536-001-0517	PH360	
7500-000-1025	Muille höylille	



### Pidennetty suuntapidike

Pidempi sivupidike auttaa suuntaamaan pidempiä aihioita tarkemmin.

7502-001-0102	PH260 1300mm	
7536-001-0505	PH360 1300 mm	
7536-001-0506	PH360 2000mm	

### Teräohjuripaketti

PH360

Kolmen hyödyllisen lisävarvikkeen paketti PH360 höylälle: Pidennetty ohjuri syötölle ja ulostulolle, sekä ylimääräinen painorulla.

7536-555-9999

## KONEEN ASETUSET

PH260, PH360, PH365

### Asetusmalli

Auttaa asettamaan sivupidikkeet samansuuntaisiksi ja oikeaan kulmaan sekä kutterin oikeaan leikkuusvyvyteen. Kiinnitetään magneeteilla liikkuvaan kutteriin siten, että asetusvipua voidaan käyttää pitämään malli oikeassa paikassa asetusten säädön aikana.

7502-001-0405

### Korkeusmittari

Nopea ja tarkka säätö. Käytetään sivukutterien terien korkeuden säätöön ja myös muiden asetusten säätöön Logosolin höylissä ja puutyöstökoneissa.

WR200



SOPII KAIKKIIN HÖYLIIN!

### Magneettisäädin

Tasohöylän asetukseen ylä- ja alakutterissa.

7500-001-0050	Yläkutterille	
7500-001-0051	Alakutterille	

SOPII KAIKKIIN HÖYLIIN!

### Välilevyt (Schims)

Sivukutterien korkeuden säätöön.

7502-001-0230



PH260, PH360, DH410, SH410

### Säätötulkki

Tasohöylän korkeuden nopeaan säätöön.



7500-000-1020	PH260, DH410	
7536-001-0714	PH360, yläkutteriin	

## SAHAN TERÄT

SH230, SH410

### Solohöylään

Karkaistua terästä. Hampaat kovametallia.



7504-001-0008	SH410 225x35x2,8 mm, 16 hammasta	
7200-000-1300	SH230, 180x48x2,8 mm, 14 hammasta	
7200-000-1301	SH230, 180x48x4,5 mm, 14 hammasta	

## Höylää leikkihuoneita Ikealle

Seuraavan kerran, kun jätät lapsia Ikean leikkihuoneeseen, katso hiukan tarkemmin sisustusta. Osa siitä on valmistettu PH260 paneelihöylän avulla, jossa on varusteena syöttö -ja ulosvetopöytä. Toimituksen takana on Ulf Feldt ja Kvikstrops Snickeri Ruotsissa, joka on viime vuosina toimittanut tarvikkeet 150-200 Ikea-leikkihuoneeseen ympäri maailmaa.



Haluatko apua tilauksen tekoon? Soita myyjillemme, niin autamme sinua tilauksen kanssa ja varmistamme että saat oikeat tuotteet.



## Näin teet tilauksen!

Voit soittaa tilauksen numeroon 075 325 1103 tai tehdä tilauksesi nettikaupassamme, mistä löydät kaikki sahalaitekset ja höylät tarvikkeineen. Olet aina tervetullut ottamaan yhteyttä meihin jos sinulla on kysymyksiä, tai tarvitset apua tilauksesi kanssa. Autamme mielellään varmistamaan että saat tarvitsemasi tuotteet projektiasi varten.

Olemme asiantuntijoita pienimuotoisessa puunjalostuksessa. Soita meille ja kerro suunnitelmistasi!



# HIOMALAITTEET höylät



## TORMEK HIOMAKONE T-8

### Aina huipputervät terät!

**Voit aina höylätä todella terävillä terillä!** TORMEK tahkolla teroitat leikkuutyökalut helposti ja laadukkaasti. Ainutlaatuiset hiomajigit pitävät työkalun tarkassa asennossa ja kulmassa hiomakiveen nähden, joten tulos on erinomainen. T-8 maksimoi tarkkuuden ainutlaatuisen rakenteensa ansiosta. Tämä varmistaa sen, että saat aina parhaimman mahdollisen tuloksen, kun hiot teriä. Vakio hiomakiven avulla voit helposti teroittaa kaiken laatuset terät, myös HSS terätkin. T-8 mallissa on monia todella hyviä teknisiä ratkaisuja, kuten esimerkiksi kiven pikalukitus EzyLock. Tormek-hiomakone ei tuota hiontapölyä, vaan irtoavat metallihiukkaset kerääntyvät vesilaatikkoon, joka on helposti irrotettava.

7010-000-1035

#### Sisältyy T-8 pakettiin

- ✓ Hioma-ohjain suorille terille
- ✓ Kiven säätäjä
- ✓ Kiven kuunnostuslaite
- ✓ Kulmatulkki
- ✓ Kiilloitustahna
- ✓ Ohjekirja ja DVD

#### Hiomaohjaimet Tormek T-8



#### Tasohöyläterille

7010-000-1005



#### Profiiliterille

7010-001-1012



#### Kirveille

7010-001-1014



#### Veitsille

7010-001-1011



#### Pitkille veitsille

7010-001-1010



#### Saksille

7010-001-1022



#### Blackstone

7010-001-1020

Lisää tuotteita ja tarvikkeita löydät kotisivuiltamme [www.logosol.fi](http://www.logosol.fi). Ota meihin yhteyttä jos sinulla on tuotteista kysymyksiä, puh. 075 325 1103

# SYSTEM LOGOSOL LINUS hirsien työstö



## Siistit nurkat yksinkertaisella tekniikalla

**L**ankuista saa työstämällä nopeasti hirsii, joista saa vaatimattomampiin rakennuksiin valmiit sisä- ja ulkoseinät kerralla. Oikeilla välineillä voit rakentaa pikkumökin rungon valmiiksi päivässä. System Linus on joukko malleja, joilla teet työn helposti. Homma sujuu nopeasti ja nurkista tulee täysin tiiviit. Puutavaran loveus tehdään käsin käsijyrsimellä. Itse nurkka sahataan pois ja kulmat viistotaan käsisirkkelillä. Sahausmalleja löytyy 50 ja 75 mm paksuisille lankuille.

Katso filmi Linus systeemistä



Sahausmalli

Lataa ilmaiset ohjeet logosol.fi sivustolta.



Jyrsinmalli

7500-000-5010	Jyrsinmalli 2" (50 mm)	
7500-000-6010	Jyrsinmalli 3" (75 mm)	
7500-000-5000	Sahausmalli 2" ja 3"	
7001-000-0073	Varsijyrsin 6 mm, 45 astetta	
7001-000-0068	Holkki 6-8 mm	

## Rakenna itse nopeasti

System Linus on sopiva työväline hirsinurkkien tekoon. Rakennat nopeasti esimerkiksi:

- ✓ Puutarhavajan
- ✓ Saunan
- ✓ Liiterin
- ✓ Varaston
- ✓ Autotallin
- ✓ Asuntovaunun puisen etuteltan



# PURUN KÄSITTELY höylät ja puuntyöstökoneet

## Tienaa purunkäsittelyllä

**O**n kannattavaa omistaa hyvä purunkäsittelylaite. Koneesi toimivat tehokkaammin, saat paremman lopputuloksen ja mukavamman työympäristön. Toinen hyvä syy on, että sekä höyläpurusta että sahanpurusta maksetaan melko hyvin, koska niitä voidaan käyttää polttoaineena tai eläintallien aluspuruna. Ota yhteyttä meihin niin voimme auttaa sinua hankkimaan juuri sinun koneillesi soveltuvan purukäsittelylaitteen tai jos etsit kehittyneempää laitetta.

**SUOSITELLAAN SH230, MF30, MH410, H410**



### Puruimuri, 1,1 kW

Sopii pienempään toimintaan.

#### Tekniset tiedot: Puruimuri 1,1 kW

**Säkin koko:** 250 l/säkki  
**Imu:** 125 mm (liitäntä 2x100)  
**Ulospuhallus:** 125 mm  
**Sähkö:** 1-vaihe, 230 V  
**Paino:** 37 kg

7000-000-2075

Osaamme sahanpurun käsittelyn! Jos sinulla on kysyttävää tai pohditko jotakin, ota yhteyttä! Puh. 075-325 1103

#### SOPII KAIKKIIN LOGOSOL-HÖYLIIN



### Puruletku

Voimakas ja helppo taivuttaa. 100 ja 125 mm.

**VINKKI:** Suuressa tuotannossa on hyvä käyttää 2,2 kW imuria.

**SUOSITELLAAN SH410, DH410, MH410**



### Puruimuri, 2,2 kW

Kolme liitäntää 100 mm letkulle.

#### Tekniset tiedot: Puruimuri 2,2 kW

**Säkin koko:** 250 l/säkki  
**Imu:** 150 mm (liitäntä 3x100)  
**Ulospuhallus:** Asennettu (nelikulmainen)  
**Sähkö:** 3-vaihe, 400 V, 16A  
**Paino:** 64 kg

7000-000-2080

7000-000-1013	3 m, 100 mm	
7000-000-1017	6 m, 100 mm	
7000-000-1019	12 m, 100 mm	
7020-001-0130	Letkunkiristin, 100 mm	
7000-000-1021	3 m, 125 mm	
7000-000-1023	6 m, 125 mm	
7020-001-0135	Letkunkiristin, 125 mm	

**SUOSITELLAAN PH260**



### Puruimuri 3 kW

4 liitäntää. 3 kpl 100 mm letkulle ja 1 125 mm letkulle.

#### Tekniset tiedot: Puruimuri 3 kW

**Imuteho:** 4000 m³/h (vapaasti puhaltava)  
**Maks. staattinen alipaine:** 3000 mP  
**Säkin koko:** 250 l/säkki  
**Imu:** 3x100, 1x125  
**Ulospuhallus:** 200 mm  
**Sähkö:** 3-vaihe, 400 V, 16A  
**Paino:** 42 kg

7000-000-2130	Puruimuri 3 kW	
7000-555-2130	Paketti, jossa puruimuri, sykkloni, puruletku, keskiko (katso kuvasta)	

Parempi laatu takaa korkeamman kapasiteetin!

- ✓ Mitä voimakkaampi puruimuri, sitä parempi.
- ✓ Sijoita ulospuhallus ulkotiloihin, jotta pölyä tulee vähemmän.
- ✓ Sahanpuru on kysyttyä, koska sitä voi käyttää mm. polttoaineena ja tallin alustana.

**SUOSITELLAAN PH360, PH365**

Toimitetaan ilman sähköliitäntää.



### Puruimuri 4 kW

Sopii myös puuverstaiden suurempiin sahanpurunkäsittelylaitoksiin. Toimitetaan ilman sähköjärjestelmää. PH360 ja PH365 malleissa sähköliitännät valmiina.

#### Tekniset tiedot: Puruimuri 4 kW

**Imuteho:** 5500 m³/h (vapaasti puhaltava)  
**Maks. staattinen alipaine:** 3000 mP  
**Säkin koko:** 250 l/säkki  
**Imu:** 250 mm  
**Ulospuhallus:** 250 mm  
**Sähkö:** 3-vaihe, 400 V, 16A  
**Paino:** 42 kg

7000-000-2060	Puruimuri 4 kW	
7000-555-2060	Paketti, jossa puruimuri, liitäntä, 2 sykklonia, puruletku, jakorasja (katso kuvasta)	

### Puruimurit

Ulospuhallus tehoa ja maksimaalista alipainetta voidaan mitata eri tavalla. Siksi on vaikeaa verrata eri valmistajien sahanpuruimureita toisiinsa. Olemme testanneet mikä puruimuri sopii mihinkin laitteeseen parhaiten. Jos sinulla on kysyttävää aiheesta, ota yhteyttä osaaviin myyjijiimme.



**SUOSITELLAAN 4 KW:N PURUIMURIIN**



### Puruimuriliitin

Puruimuriliitin 4 kW puruimuriin. 5x100 mm +1 x 125 imu. 200 mm ulospuhallus.

7000-001-2035



### Pölysuodatin

Päivitä puruimurisi ammattimaisella pölysuodattimella. Karkeasuodatin teräsverkosta, taiteltu hienosuodatin paperista.

7805-001-0005	1,1 ja 2,2 kW puruimuriin	
---------------	---------------------------	--

Lisää sahanpurukäsittelyyn liittyviä laitteita löytyy verkkokaupastamme.



# PUUKUIVAAMO

## Nopeampi kuivuminen Saunolla

Jos sinulla on aikaa, voi antaa puun kuivua itseksensä, mikä onkin vanha, kokeiltu menetelmä. Se riittää useimmille. Nopeampi keino on käyttää puukuivaamaa. Sauno puukuivaamo on energiapihi kuivaamo ja saat hyvän tuloksen. Kuivaat viikossa mäntylaudat höyläyskuiviksi. Puuhun tulee vähemmän halkeamia kuin ilmakeivutulla menetelmällä. Jos vielä rakennat kaapin itse, jäävät investointikulut pieniksi verrattuina muihin ratkaisuihin.



Kuivauskaappi, mitat 2400x1200x600 mm

Alhainen investointikustannus,  
nopea kuivuminen.



### Kuivauskaappi Sauno VT3 kuivaajalle

Kaikki materiaalit kuivauskaapin rakentamiseen Saunokuivaajalle VT3. Valmiiksi muotoillut levyt, saranat ja piirustukset sisältyvät pakettiin. Tilavuus on 1.2m<sup>3</sup>. Suositeltu puun kuivausmäärä on 0,5 m<sup>3</sup>. Kuivauskaappiin sisältyy suojahuppu.

6200-000-0015	Kuivauskaappi VT3 kuivaajalle
9031-011-0001	Kaapin suojahuppu

### Tarvitsetko puukuivaamon?

Useimmiten on parasta antaa puun kuivua itseksensä ulkoilmassa. Tiettyihin puutöihin tarvitaan kuitenkin kuivaa puuta ja silloin tarvitsit puukuivaamon. **Suosittellemme Sauno puukuivaamaa sinulle, jos**

- ✓ haluat, ettei valmis rakenne halkea tai väänny.
- ✓ haluat käyttää erikoisia puulaatuja.
- ✓ aiot rakentaa ovia, ikkunoita tai huonekaluja.

#### puutavaran eri kosteusarvot

NIMITYS	KOSTEUSARVO
Huonekalukuiva	6-10 %
Huonekuiva, Puusepän kuiva	10-15 %
Liimauskuiva	14 %
Höyläyskuiva	15-19 %
Ilmakeiva (Laivauskuiva)	15-23 %

### Kuivaaja 2 kW

Sauno VT3. Suositeltu maksimitilavuus: 3,5 m<sup>3</sup>.

VT3

### Kuivaaja 4 kW

Sauno VT5. Suositeltu maksimitilavuus: 7 m<sup>3</sup>.

VT5

### Mittaa Stihl:illä kosteus!

Ammattimainen Stihl kosteusmittari. Jos aiot maalata ulkona, on tärkeää tietää, että puunkosteus on sopiva. Kosteusmittarilla se selviää nopeasti. Voidaan käyttää myös betoniin tai kipsiin.



0464-802-0010

# HÖYLÄPAKETTI valmiina alkuun



## Eniten myydyin höyläpakettimme

Inspiroidu myyntisuosikeistamme! Useimmat, jotka ostavat Logosolilta höylän täydentävät sitä heti lisävarusteilla ja purunkäsittelyllä. Seuraavassa esittelemme tavallisimmat ostokset pakettihintaan.

### Valmiina alkuun PH260

- ✓ Nelikutterihöylä PH260
- ✓ 2 kpl syöttö- ja ulostulopöytä
- ✓ 4 kpl pyöriä
- ✓ Puruimuri, 3 kW
- ✓ Sykloni (säkki+teline)
- ✓ Jakokappale
- ✓ Profiiliteräpaketti
- ✓ Puruletku



7514-555-0000 Valmiina alkuun PH260

### Valmiina alkuun PH360

- ✓ Nelikutterihöylä PH360
- ✓ 2 kpl Syöttö- ja ulostulopöytä
- ✓ 4 kpl pyöriä
- ✓ Puruimuri, 4 kW
- ✓ 2 kpl syklonit (säkki+teline)
- ✓ Jakokappale
- ✓ Profiiliteräpaketti
- ✓ Puruletku



7536-555-0000 Valmiina alkuun PH360

### Valmiina alkuun SH410

- ✓ SH410, kiinteä syöttö
- ✓ Ulosvetopöytä
- ✓ 4 kpl pyöriä
- ✓ Puruimuri, 2,2 kW
- ✓ Profiiliteräpaketti
- ✓ Letkupaketti



7504-555-0000 Valmiina alkuun SH410

# PUUNTYÖSTÖKONEET



**Tarkkuus ja  
ainutlaatuinen  
kapasiteetti  
oikeaan hintaan**

**Ammattilais-  
välineet suuriin  
ja pieniin  
projekteihin**

**Suuri valikoima  
profiiliteriä ja  
työvälineitä**

## **Kaikkea puusepän verstaaseen**

Logosolin puuntyöstökoneilla valmistat kaikkea huonekaluista ikkunoihin. Laittevalikoima sopii useimpiin verstaasiin, joilla on korkea vaatimustaso. Tarjoamme ammattilaislaitteita pienessä koossa ja oikeaan hintaan.





Valmiit  
ikkunat tai  
uusi keittiö?



Suuria  
mahdollisuuksia  
kannattavaan  
toimintaan



Varusta puusepänverstaasi  
Logosolin avulla – meillä on koneet ja  
tarkkuustyövälineet, joita tarvitset!





## LOGOSOL PS315 paloittelusaha

# Huipputarkkuutta puuverstaalle

**L**ähes kaikki puutyöprojektit alkavat tavaran leikkuulla paloittelusahalla. PS315 sahaa yhtä hyvin kuin suuremmat ammattilaiskoneet. Laitteen kätevä rakenne on tukeva ja sahaat millimetritarkkuudella. Tukeva kelkka liikkuu karkaistuilla teräskuulilla, ainutlaatuinen laakerirakenne, jonka ansiosta se käy tasaisesti ja antaa hienon sahauspinnan. Sahanterän korkeutta ja kulmaa voidaan säätää tarkasti. Kone toimii tärisemättä. Tuloksena on suorat reunat ja sileät pinnat, niin levyissä kun puussakin.



Suuri kelkka, joka on asennettu tukevasti valurautarunkoon.

Sahanpurun liitäntä sijaitsee sahanterän alla ja myös teränsuojus voidaan yhdistää puruimuriin.

SUVA-tyyppinen sahanterän suojus sisältyy.

Sahauspidikkeen mikrosäätö auttaa hienosäätämään leveyden viimeiset kymmenesosa millimetrit tarkasti.

Ainutlaatuinen laakerirakenne takaa tasaisen käynnin ja hienon leikkauspinnan.

Voidaan varustaa pyörillä liikuttelun helpottamiseksi.

### Sisältyy PS315 kauppaan:

- ✓ Pidennuspöytä kelkan lisätueksi 500 x 350 mm
- ✓ Pidennuspöytä ulossyötön lisätueksi 500 x 150 mm
- ✓ Säädettävä halkaisupidike
- ✓ Säädettävä sahauspidike
- ✓ Yhdistelmäterä
- ✓ Terän SUVA-suojus

## Suorat kulmat ja sileät pinnat!

- ✓ Laite toimitetaan käyttövalmiina ja on varustettuna 315 mm yhdistelmäterällä ja tukevalla SUVA-suojuksella.
- ✓ Kaikki sahauskulmat on säädettävissä. Sahauspidike voidaan asentaa pystyyn tai lappeelleen riippuen puutavaran korkeudesta.
- ✓ Voidaan täydentää lisävarusteilla, kuten kelkan pidennuspöydällä, pikapuristimilla tai erityyppisillä sahaaterillä.

Lisävarusteena esim. pöydän levennys.



Tuotefilmejä, ohje- ja käsikirjoja löydät Logosolin kotisivulta. Kaikkia tuotteitamme voi tilata verkkokaupasta.

Kuvassa oleva saha on lisävarustettu.

7101-000-0105	Paloittelusaha PS315 (sis. SUVA-suojan)	
7100-001-0025	Kelkan levike, 500 x 350 mm	
7100-001-0030	Sahauspöydän levike, 900 x 440 mm	
7100-001-0001	Pikapuristin, katso s.89.	





**Paloittelusaha PS315 on monipuolinen laite katkaisuun ja halkaisuun. Ota yhteyttä Logosoliin saadaksesi tietoa lisävarusteista.**



#### Tekniset tiedot: PS315

##### Kapasiteetti

Sahauskorkeus: 0-104 mm  
Karahalkaisija, vakio: 30 mm  
Halkaisija, sahanterä: 315 mm  
Kierrosnopeus, sahanterä:  
4400 r/min.  
Sahauskulman kallistus:  
0-45 astetta

Pöydän pituus: 900 mm  
Pöydän leveys: 750 mm  
Pöydän korkeus: 850 mm

##### Paino, mitat ja sähköjärjestelmä

Paino: 295 kg  
Pituus: 1500 mm  
Leveys: 1500 mm  
Korkeus: 1400 mm  
Sähköjärjestelmä: 3-vaihe, 400V,  
16A

##### Moottori

Moottorin teho: 3 kW (4 hv)

##### Mitat

Halkaisuleveys sahauspidik-  
keeseen: 800 mm tai 400 mm  
Pituus, kelkka: 1400 mm  
Leveys, kelkka: 350 mm

##### Purun käsittely

Sopiva puruimuri: 1,1 kW  
Purunpoisto aukot: 1x100 mm,  
1x50 mm SUVA suojassa



Paloittelusaha toimitetaan käyttövalmiina ja varustettuna 315 mm yhdistelmäterällä.



Kelkka kulkee 18 mm teräslaakerien päällä. Se kulkee kevyesti kovemmallakin rasituksella.



Levyjen leikkuu sujuu nopeasti ja turvallisesti millimetrin tarkkuudella.

# LOGOSOL H410 oiko- ja tasohöylä

## Leikkaa jaa höylää ilman muutoksia

**E**rikoistarkasti työstetty valurautapöytä, tukevat sivupidikkeet ja kaksoismoottorit. H410 oiko- ja tasohöylä sopii hyvin vaativalle puusepälle. Laitetta ei tarvitse muuttaa oiko- ja tasohöyläysten välillä. Se säästää aikaa, ja ennen kaikkea, oikopöydän hienoasetukset pysyvät paikallaan eikä häviä, kuten muissa höylissä helposti käy jos pöytää käännetään tasohöyläyksen ajaksi. Voit jatkaa oikohöyläyksestä tasohöyläykseen heti sammuttamatta edes moottoria välillä. Se merkitsee, että työskentelet yhtä nopeasti kuin silloin, jos sinulla olisi kaksi erillistä laitetta tasoja oikohöyläykseen.

Taaemman oikopöydän nopea hienosäätö.

2 tai 4 kutterin tasoterää antaa erittäin hienon pinnan.

Etummaisena suuntapöydän asetukset ovat nopeita säätää.

Erittäin tukeva suunnanohjain lisää tarkkuutta ja turvallisuutta.

Tasopöydän asteikko näyttää 1 mm ja 1/10 mm tarkkuudella.

Joka kutterissa on erilliset moottorit jotka antavat voimaa, käyntivarmuutta ja joustavuutta.

Erittäin tukeva oikosuojus lisää tarkkuutta ja turvallisuutta.

Siirtoja helpottamaan voidaan lisävarusteena asentaa pyörät, kuten kuvassa.



## Nopea ja käyntivarma työskentely

- ✓ Pitää tarkkuutensa. Laitetta ei tarvitse muuttaa oiko- ja tasohöyläysten välillä. Nopea ja käyntivarma työskentely.
- ✓ Yksinkertainen ja tukeva rakenne. Näet koko prosessin, joten voit tuntea olosi turvalliseksi työtä tehdessäsi.
- ✓ Laajenna lisävarusteilla, kuten tasopöydän jatkokappaleilla.



### Sisältyy H410 kauppaan:

- ✓ Ylemmän vaakakutterin tasoterät
- ✓ Työkalusarja
- ✓ Tasoterien asetusmalli
- ✓ Tukeva, kallistettava oikopöydän sahauspidike



Tuotefilmejä, ohje- ja käsikirjoja löydät Logosolin kotisivulta. Kaikkia tuotteitamme voi tilata verkkokaupasta.

7102-000-0205	Oiko- ja tasohöylä H410 2-teräkutteri	
7102-000-0230	Oiko- ja tasohöylä H410 4-teräkutteri	
7100-001-0040	Syöttöpöytä (250x390 mm)	
7500-000-1025	Pyöräsetti (4 lukittavaa pyörää)	



Minne haluat sijoittaa höyläsi?  
H410 sopii hyvin esimerkiksi  
pieniin verstaisiin. Ota yhteyttä  
Logosoliin, niin huolehdimme,  
että saat juuri sinulle  
sopivat välineet!



#### Tekniset tiedot: H410

##### Oikohöyläys

Leveys, oikopöytä: 310 mm  
Pituus, oikopöytä: 1400 mm  
Poisottosyvyys, oikohöyläys:  
0-10 mm  
Pidikkeitten koko: 152 x 1100 mm

##### Syöttö

Halkaisija, syöttövalssit: 32 mm  
Nopeus (vakio): 6 m/min.  
Teho: 0,18 kW (0,25 hv)  
**Lisävaruste:** Nopeus (muunneltava):  
2-12 m/min. Teho: 0,37 kW (0,5 hv)

##### Tasohöyläys

Leveys, tasopöytä: 410 mm  
Pituus, tasopöytä: 630 mm  
Tasohöyläys leveys: maks. 410 mm  
Tasohöyläys korkeus:  
maks. 260 mm  
Poisotto, tasohöyläys: maks. 4 mm

##### Paino, mitat ja sähköjärjestelmä

Paino: 195 kg  
Pituus: 800 mm  
Leveys: 1100 mm  
Korkeus: 1000 mm  
Sähköjärjestelmä: 3-vaihe, 400V, 16A  
Termostaatti: kaikissa moottoreissa

##### Kutteri

Halkaisija kutteri: 72 mm  
Kierrosnopeus kutteri: 6000 r/min.  
Moottori: 3 kW (4 hv)

##### Purun käsittely

Sopiva puruimuri: 1,1 kW  
Purunpoisto aukot:  
1x100 mm



Etummainen syöttöpöytä asetetaan vivun  
avulla lastuamissyvyyteen 1-10 mm.



Ei muutoksia! Oikohöylää ylemmällä höylä  
pöydällä, tasohöylää heti sen jälkeen  
alemmalla.



Laitteen tukevat suuntasuojat antavat erityis-  
tarkkuutta ja turvallisuutta.

#### H410 – Oiko- ja tasohöylä

Oikohöylää ylemmällä  
höyläpöydällä, tasohöylää heti  
sen jälkeen alemmalla. Ilman  
muutoksia!

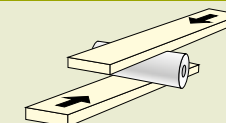

## LOGOSOL MF30 pystyjyrsin

# Täydelliseen ammattilaistyöhön

**Y**läjyrsin MF30 antaa sinulle enemmän samalla rahalla kuin mikään muu laite. Saat kolme laitetta samassa: sormiliitosten teko, pitkien reikien poraus ja pystyjyrsin käännettävällä karalla. Koko moottoripakettia voi kääntää portaattomasti 270 astetta, jonka ansiosta voit työstää ahiota alta, päältä ja sivulta. Säästät tilaa verstaalla, kun moni työmomentti voidaan tehdä samalla laitteella. Laitetta voi täydentää lisävarusteilla ja työvälineillä, joiden avulla selviät lähes kaikesta puuntyöstössä. MF30:lla voit työstää puuta pituus- tai poikkisuunnassa, aina valmiiden ikkunoiden ja monimutkaisten huonekaluosien työstöön asti. Saat käyttöösi monia toimintoja ja hienouksia, joita muuten löytyy vain paljon kalliimmista teollisuuskoneista.

Koko laite on rakennettu tanakan valurautapöydän ympärille.

Täysikokoinen kelkka korkean kapasiteetin ja toimintavarmuuden takaamiseksi - voit kiinnittää aihion työstön ajaksi.



Kallistettava kara, joka kääntyy 270 astetta. Karaa voi säätää myös syvyysuunnassa, jolloin voit tehdä enemmän samalla leikkuutyökalulla!

Helppo vaihtaa korkeanopeuksinen kara varsitai sormijyrsimeen.

### Sisältyy MF30 kauppaan:

- ✓ Kelkan pikapuristin
- ✓ Sahanpuruliittimen vakiosuoja
- ✓ Säädettyvä kelkan sahauspidike
- ✓ Tukevat ja kallistettavat sahauspidikkeet valurautapöydässä

7100-000-0005 Pystyjyrsin MF30

## Puuverstaan yleiskone!

- ✓ Profiiliterillä voit valmistaa ainutlaatuisia listoja, mahdollisuuksia on monia! Pieni karan kallistus, ja saat taas uuden profiilin!
- ✓ Tukeva ja joustava laite erityisiin puutöihin. Voit valmistaa valmiit ikkunat ja monimutkaisia huonekalujen osia.
- ✓ Kätevät asetukset vivun avulla hienosäätöön. Mittaaminen on helppoa ja tarkkaa.



Malli, miten huonekaluosia jyrsitään.



Ainutlaatuinen ominaisuus MF30:ssä- kallista taaempi pidike niin saat hyvän tuen viistojyrsintään.



Jyrsi ura saranoille, esimerkki, miten voit käyttää pystyjyrsintä.

Siirtoja helpottamaan voidaan lisävarusteena asentaa pyörät, kuten kuvassa.



# LOGOSOL MF30 lisävarusteet



"Kaikilla puusepillä pitäisi olla digitaalinen kulmamitta taskussa. Sillä mittaa kaikenlaiset kulmat koneessa ja puukappaleessa!"



## Digitaalinen kulmamitta

Nollaa ensin laitteen pöytä vasten. Kiinnittyy magneeteilla ja kulma näytetään digitaalisesti. Sopii MF30 ja PS315 laitteisiin.

7804-001-0065



## Syöttölaite MF30:een

Aihiota syötetään säädettävällä liikkuvuudella kahdeksanportaisella nopeudella 2,5–54 metriä minuutissa.

7100-001-0265



## Korkeanopeuksinen kara varsijyrsimille

7100-001-0010



## Turvakutteri

Käytä aina turvakuttereita Logosol MF30 ja muihin pystyjyrsimiin. Toimitetaan 40 mm tasoterällä, turvateräksinä.

TB90-925



## X/Y pöytä 500x340 mm

Asennetaan kelkkaan, jotta saadaan liikkuvuus sivu- ja syvyysuunnassa, kun porataan pitkää reikää, upotuksia tai uria lukoille ja saranoille.

7100-001-0015



## Pikapuristin

Nopean ja tarkkaan asemointiin.

7100-001-0001



## MF30 Lattiapaketti

Järkevää päätyponnttausta. Paketti sisältää turvakutterin, päätyponnttauksen profiiliterät ja pidikkeen. 8 mm terät.



7100-555-1000

## Päätyponnttaus – askel askeleelta



1 Kiinnitä erityinen pidike ja päätyjyrsinterä, jotka sisältyvät MF30 lattiapakettiin.



2 Pikapuristimen avulla jyrsi kaksi lautaa kerralla. Yläpuolelta laitetaan vastakkain.



3 Kaksi lautaa päätyjyrsitään kerralla. Toiseen tulee pontti ja toiseen ura.



4 Tuloksena täydellisesti toisiinsa sopivat lattialaudat.

"Ura ja pontti samalla kertaa toimii hyvin!"

## Täydellinen sopivuus

Päätyponnttauksessa viistotetaan lankkujen yläpuolen päädyt pienellä profiiliterän ulostyöntymällä. Kun kumpikin lankku on yhtä paljon viistottu, sopivat ne täydellisesti yhteen.

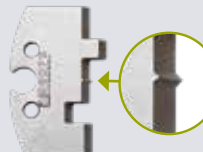

Päätyponnttauksen terät sisältyvät MF30 lattiapakettiin.



## MF30 Ikkunapaketti

laatuikkunoiden valmistukseen sydänpuusta.

### Paketti sisältää:

Urajyrsimen, turvakutterin 140 mm, 4 paria profiiliteriä turvateräksistä.



TB90-FONST



## Ikkunoiden valmistus vaatii hyvät koneet

Valmista aitoja puuikkunoita itsellesi tai tilauksesta! MF30 Ikkunapaketti sisältää kaiken, mitä tarvitset onnistuaksesi. Valitse sydänpuuta männystä laatuikkunoihisi materiaaliksi!



### Tekniset tiedot: MF30

#### Paino ja mitat

Paino: 375 kg  
Pituus: 1200 mm  
Leveys: 1500 mm  
Korkeus: 1300 mm

Karahalkaisija, vakio: 30 mm  
Varsijyrsimen kara (lisävaruste): 6–20 mm  
Maks. työkalun halkaisija: 200 mm  
Maks. työkalun korkeus: 130 mm  
Karan kierrosluku: 3000, 6000, 9000 r/min.

Karan kierrosluku varsijyrsimelle: 3000, 6000, 9000, 14000 r/min.  
Sahauspidike, pituus: 1100 mm  
Sahauspidike, korkeus: 152 mm

#### Karan siirto

Kallistus: 270 astetta  
Korkeussiirto: 500 mm  
Sivusiirto: 350 mm  
Teho, moottori: 3 kW (4 hv)

#### Mitat

Kelkan pituus: 1100 mm  
Kelkan leveys: 350 mm  
Kelkan iskupituus: 1087 mm  
Pöydän pituus: 900 mm  
Pöydän leveys, kelkalle: 750 mm  
Työskentelykorkeus: 850 mm

#### Purun käsittely

Sopiva puruimuri: 1.1 kW  
Purunpoisto aukko: 1x100 mm

# PUUSEPÄN JA RAKENTAJAN työkalut

## Kunnon työkalujen avulla saat parhaan tuloksen

Logosolin valittujen työkalujen avulla lisää tehokkuutta ja laatua rakennusprojekteihisi. Joka kulma on suora, ja sahaat listat, paneelit ja raamit nopeasti ja tarkasti. Säästät siis paljon aikaa ja saat aina hyvän tuloksen oikeilla tarvikkeilla.



### NOBEX MULTIFIX

#### Vaikeaa tehdä helpommin

Multifix, kulmanmittaimen avulla saat helposti laskettua oikean kulman. Sovita mitta kulmaan ja lukitse kulma lukitusruuvien avulla. Multifixin avulla saat helposti selville oikean kulman sahausta varten.



Laskee oikean sahauskulman kerralla

- ✓ Helppo ja tarkka sahauskulmien mittaaminen
- ✓ Muutamalla asetuksella saat nopeasti hyvän tuloksen
- ✓ Täydellinen apu esim. portaiden ja kattolistojen sahausessa

33301

Nobex Multifix



#### Jokainen nurkka oikeassa kulmassa

Listoitukset ja kulmat ammattilaismaisella tarkkuudella! Oikeitten apuvälineiden avulla voit parantaa rakennusprojektiesi laatua helposti. Aloita ensin löytämällä oikea sahauskulma Multifix kulmamittaimen avulla, sahaa sen jälkeen materiaali jiiirisahalla. Nopeasti ja tarkasti!



Hanki rakennusprojektillesi ammattimainen viimeistely. Valitse työkalut, joitten avulla saat aina kaikki listat ja paneelit sahattua oikeaan kulmaan.

Pitää sahan täydellisessä asennossa!



### NOBEX 505 Magneettinen sahatuki

Rittäin hyvä sahatuki jonka avulla helposti saat sahattua oikeaan kulmaan. Sopii kaikille tasapintaisille sahoille. Sahan terä asetetaan magneettisia tukia vastaan sahatessa ja magneetit pitävät terän oikeassa asennossa jarruttamatta sahausta. Täydellinen lisävaruste sahalle.

- ✓ Helppo käyttää, valmiit merkinnät 45, 90 ja 135 asteen kulmille.
- ✓ Sopii kaikkiin tasapintaisiin käsisahoihin.
- ✓ Koska magneetti pitää sahaa tarkasti oikeassa asennossa, voit sahata jopa 1 mm laudan päädyistä.

50502

### NOBEX JIIRISAHA CHAMPION 180

#### Luultavasti maailman paras jiiirisaha!

Ruotsalaisvalmisteinen ammattilaisaha jolla sahaat tarkasti listat, paneelit ja taulunraamit. Helppo asennus ja säätö kiinteissä kulmamitoissa. Voit valmistaa nopeasti ja tarkasti 4, 5, 6, 8, ja 12 sivuiset raamit.

- ✓ Kahden kulman helppo sahaus.
- ✓ Pikakiristin voidaan asentaa kahteen eri kulmaan ja pitää aina työstettävän kappaleen oikeassa asennossa.
- ✓ Tuki pidempien aihoiden sahauselle.

Nobex jiiirisahasta löytyy myös pienempi malli, Proman 110.

taattu mittatarkkuus ±0.08°



80805SB	Nobex Jiiirisaha Champion 180	
PRM-110SBC	Nobex Jiiirisaha Proman 110	

### NOBEX SAHANTERÄT

#### Korkealaatuiset sahanterät Nobex jiiirisahoille

Nobexin kestävät jiiirisahan terät ovat valmistettu korkealaatuisesta teräksestä. Terien hampaat ovat karkaistu parhaimman kestävyuden saamiseksi. Meiltä löydät täydellisen valikoiman sahan teriä Nobexin jiiirisahoille, puulle, metallille ja muoville.

\*Sahaterän hampaiden määrä tuumassa. Useammalla hampaalla saat hienomman sahauspinnan.

CH-14	Nobex terä CH14*, nopea puun sahaus	
CH-18	Nobex terä CH18*, listat, muoviputket	
CH-24	Nobex terä CH24*, hienosahaukseen	
CH-32	Nobex terä CH32*, kevyet metallit, kuten alumiini	
CH-16JP	Nobex terä CH16 JP*, Japanin terä	
PRM-14	Nobex terä PRM14*, nopea puun sahaus	
PRM-18	Nobex terä PRM18*, listat, muoviputket	
PRM-24	Nobex terä PRM24*, hienosahaukseen	
PRM-18JP	Nobex terä PRM18JP*, Japanin terä	





**Metrin seinäkisko sisältyy molempiin paketteihin!**

## LIIMAPURISTIN

### Liimapuristin – seinällä!

Tee omia liimapuupakkeja ja levyjä! Plano liimapuristin jakaa paineen tasaisesti materiaalissa joten siitä tulee täysin tasainen. Vie vähän tilaa, koska puristimet asennetaan seinälle, Toimii jopa 1200 mm korkeille ja 120 mm paksuille eripituisille materiaaleille.

20013	Puristimet 3 kpl 1250, seinäkiskolla
20012	Puristimet 2 kpl 1250, seinäkiskolla

## NOBEX KULMAVIIVAIN QUATTRO CARBON

### Sopii kätevästi taskuun

Nobex quattro carbon on säädettävä kulmaviivain 0,08 asteen tarkkuudella. Se voidaan helposti taittaa yhteen säästääkseen tilaa ja myös helppo ottaa mukaan vaikka taskussa. Käyttöestettävä yli 10.000 tättä taittokertaa menettämättä tarkkuuttaan.

- ✓ Tarkka
- ✓ Taitettava
- ✓ Kestävä
- ✓ Millit ja tuumat



111150A2



**Säilyttää tarkkuuden vielä 50.000 taittokerran jälkeenkin.**

## NOBEX KULMAVIIVAIN OCTO

### Tarkat kulmat ammattilaisille!

Octo säädettävät kulmaviivaimet löytyvät 200, 300 ja 400mm kokoisina. Ne löytyvät myös tuuma mitoissa. Tuote on taittavissa, niin että se vie pienemmän tilan. Kulmamittaimessa on 8 eri astetta 22,5 asteen välein 0 – 180 väliltä. Terä on ruostumattomasta teräksestä ja siinä on syvään painettu mittaskaala molemmin puolin. Terä on taittavissa kulta-anodisoituun alumiini profiiliin.

OC-200	Kulmaviivain Octo 200 mm
OC-300	Kulmaviivain Octo 300 mm
OC-400	Kulmaviivain Octo 400 mm



## Toimii neljästä kahdeksaan kulmaan

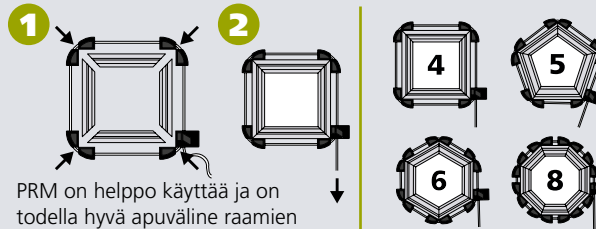

PRM on helppo käyttää ja on todella hyvä apuväline raamien valmistuksessa.

## NOBEX PRM 4-8 PURISTINTA RAAMIEN VALMISTUKSEEN

### Yksinkertaistaa raamien valmistuksen!

Voidaan käyttää raamien valmistuksessa, tai muissa tehtävissä missä kaksi kulmaa liitetään yhteen. Jokainen kulmapuristin, jonka läpi naru kulkee, on kovasta ja joustavasta muovista. Suuremmissa kulmapuristimissa on lukitus jonka avulla saumasta tulee ehdottomasti tiukka.



PRM 4-8

## VOITELUAINEET

### Voiteluaineet eri tarpeisiin



#### Super Flo

Voidaan käyttää höyläpöydissä parantamaan syöttöä. Pinnasta tulee kuivempi kuin tavallisella öljyllä.

9999-000-5115

#### Silikonispray

Pidentää muovi- ja kumiosien elinikää, toimii voiteluaineena puhdistetuille maalipinnoille. Myös hankalille 3-vaihe virtakoskettimille ja auton kumilistoille.

9999-000-5110

## VANNESAHAN TERÄT PUUSEPILLE

### Vannesahan terät puusepän vannesahoihin

Bacho.n valmistamat vannesahanterät karkaistuilla terillä löytyy 6 mm – 25 mm leveyksissä. Vakiojako hampaille on 4 hammasta / tuuma. Terät myydään metri hinnoissa, hitsauskustannus lisätään metrihintaan.



Leveys 6 mm	9006-006-0000
Leveys 10 mm	9006-010-0000
Leveys 13 mm	9006-013-0000
Leveys 16 mm	9006-016-0000
Leveys 20 mm	9006-020-0000
Leveys 25 mm	9006-025-0000

## Luetteloita ja käsikirjoja

Lataa käsikirjoja ja luetteloita ilmaiseksi. Löydät kaikki työkaluluetteloista käsikirjoihin, esim. Kuinka pidät leikkaavat teräsi kunnossa.



## Tekniset tiedot ja käyttöohjeet

Lataa käyttöohje laitteeseen, josta olet kiinnostunut. [www.logosol.fi](http://www.logosol.fi) sivustolla löydät tekniset tiedot, yksityiskohtaiset kuvat ja muun tiedon kaikkiin tuotteisiin.



## Tilaa uutiskirje sähköpostiin

Saat viimeisintä tietoa tuotteista ja kampanjoista suoraan sähköpostiisi. Logosolin uutiskirjeellä on 120 000 tilaajaa ympäri maailmaa ja toivomme, että arvostat viestejämme. Ilmoittaudu kotisivulla [www.logosol.fi](http://www.logosol.fi)

## Messukalenteri

Kotisivulta löydät tulevien messujen ja esitelyjen päivämäärät. Ilmoittele meille, mikäli tiedät messuista tai muista tapahtumista joihin meidän pitäisi osallistua.



## Lue asiakaslehtemme netistä

Asiakaslehtemme Nysågat on ilmestynyt paperiversiona jo 20 vuotta. Nyt sen löytää myös netistä. [www.woodworkingproject.com](http://www.woodworkingproject.com) sivulla voit lukea kaiken, mikä löytyy paperilehdestä, lisäksi näet filmejä, viimeisimmät tuoteuutuudet ja useita inspiroivia kertomuksia asiakkailta ympäri maailmaa!

**Katso filmitarinoita**  
[woodworkingproject.com](http://woodworkingproject.com) – sivuilta!



# Inspiraatiota ja syventymistä

Inspiraatiota ja iloa puusta. Tuotefilmit, käyttöohjeita ja käsikirjoja ja kaikki, mitä sinun tulee tietää työkaluistamme ja laitteistamme löytyy Logosolin kotisivuilta. Käväise jo tänään ja lataa suosittu käsikirjamme ja rakennusohjeemme.



## Katso filmin ja oppi sahaamaan

Mikä on paras tapa oppia käyttämään sahaa? "Katso Logosolin filmejä ja ala sahata", vastaa Kjell Rogström, joka osti sahalaitoksensa sen jälkeen kun oli ahkerasti tutkinut tuotefilmejä joita löytyy [www.logosol.fi](http://www.logosol.fi) sivuilta. Nykyisin hän sahaa omat puunsa rakennusprojekteihinsa sähköisellä Solosahalla.

## Yli 100 tuotefilmiä

Kotisivullamme on yli 100 filmiä koneistamme ja lisävarusteista. Katso filmejä sahalaitoksista, höylyistä ja puuntyöstökoneista suoraan tietokoneellasi, älypuhelimestasi tai tablettikoneeltasi.



## Logosol-piirustusten mukaisia ikkunoita

Davis Torstensson haluaa tarjota asiakkailleen yksilöllisiä ja korkealaatuisia tuotteita. Hän on laatinut arkkitehtien kanssa omia rakennuspiirustuksia. Mutta ikkunoita valmistaessaan hän käyttää Logosolin piirustuksia.

## Ilmaiset rakennuspiirustukset

Ilmainen lataus. Saat yksityiskohtaiset ohjeet, jos suunnitelmassasi on rakentaa esim:

- ulospäin aukeavat ikkunat
- kelkka tai keinuhevonen
- puulämmitteinen sauna
- kylpytynnyri







# Turvallinen verkkokauppa

Osta verkkokaupasta kotisivulla [www.logosol.fi](http://www.logosol.fi) se on lähin tavaratalosi, kun tarvitset laitteita puunjalostukseen.

Sieltä näet ajankohtaiset kampanjat ja voit helposti suunnitella ostoksesi. Näppärit yksityiskohdat ja hakutoiminnot helpottavat tilauksen tekoa. Voit tehdä turvallisesti kaupat rauhassa omalla tietokoneellasi. Astu sisään ja ala ostaa!

- Turvallinen nettikauppa suojaa henkilötietosi.
- Tilauksesi käsittelee asiantunteva myyjä. Jos haluat lisätä tai muuttaa tilausta jälkepäin, soitto riittää.
- Luo oma tili. Silloin voit nähdä ostotilastot ja säästää tilauksesi seuraava kertaa varten.
- Sinun ei tarvitse antaa laskutus- tai luottokorttitietoja ennen kuin olet valmis ostamaan.

## Löydä sahaustarvikkeesi

Kun tiedät tarkkaan mitä tarvitset, voit käyttää esim. hakutoimintoa "Löydä leikkaava työkalusi" kotisivulla.

Hakutoiminto  
helpottaa  
etsimistä!



## Löydä suosittelija!

Olemme päivittäin yhteydessä ympärimaailmaa oleviin asiakkaisiimme, jotka toteuttavat unelmiaan laitteittemme avulla. Soita 075-3251103 niin välitämme yhteystiedot sinua lähellä asuvaan asiakkaaseemme, joka voi suositella laitetta.



## Sahaa tyylikkäästi

Logosol lippis päässä tutustut pian muihin jotka nauttivat puun kanssa työskentelystä! Täydennä kätevällä mitalla ja puukolla.

Kaikille "Logosolilla" sahaaville!

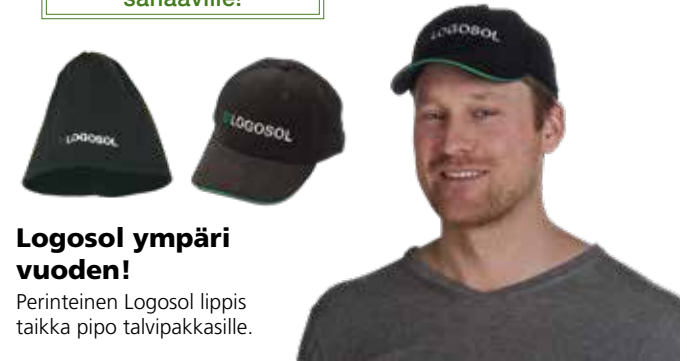

## Logosol ympäri vuoden!

Perinteinen Logosol lippis taikka pipo talvipakkasille.

9922-120-0000	Lippalakki (musta)	
9922-120-0020	Pipo (musta)	

### Vaihe 1: Valitse

Ketjut ja laipat. Vannesahan terät. Höylän terät?

### Vaihe 2: Valmistaja tai tyyppi, mitat

Valitse valmistaja tai tyyppi ja mitat varusteillesi.

### Vaihe 3: Tilaa tarvike

Soita meille tai osta suoraan verkkokaupasta. Takaamme varman toimituksen!

## Löydä varaosa

Etsitkö varaosia? Käytä "varaosaetsintä" toimintoa Logosolin verkkokaupassa niin löydät helposti etsimäsi.



### Vaihe 1: Valitse laite

Aloita etsimällä laite, johon tarvitset varaosaa. Listaa päivitetään jatkuvasti.

### Vaihe 2: Valitse osa

Jokainen varaosa on numeroitu koneen kuvaan varaosanumeroineen. Kuvan alla on luettelo, jossa joka numero ilmoitetaan osineen ja hintoineen.

### Vaihe 3: Tilaa varaosasi

Soita meille tai osta suoraan verkkokaupasta. Pian sinulla on osa, jota tarvitset.

## Logosol profiilituotteet

Logosol-tunnuksella merkityt työvälineet ja asusteet sopivat niin verstaalle kuin kenttätoihinkin. Suosikkeja ovat tuumamitta ja kätevä puukko!



9922-130-0000	Tuumamitta	
9922-140-0000	Puukko (ruostumaton)	
9922-110-0005	Lämpömittari (sisäkäyttöön)	
650707	Timpurinkynä	

## Tilaa siten kuin sinulle parhaiten sopii!



### Verkkokauppa

Tee tilauksesi verkossa. Löydät kaikki koneet ja lisävarusteet verkkokaupastamme [www.logosol.fi](http://www.logosol.fi)



### Puhelin

Soita 075-3251103. Otamme tilauksesi vastaan arkisin 8-16. Myyjämme eivät saa myyntiprovisiointia, joten he huolehtivat että saat juuri sellaisen laitteen joka sopii sinulle.



### Sähköposti

Ota yhteyttä sähköpostitse [info@logosol.fi](mailto:info@logosol.fi).



### Posti ja faksi

Lähetä tilauksesi osoitteella: Fiskaregatan 2, SE-871 33 Härnösand, tai faksaa se numeroon +46 (0)611-182 89



### Vieraile liikkeessämme Härnösandissa

Liikkeen löydät pääkonttoristamme Härnösandista, Ruotsista. Jos haluat nähdä koneen käynnissä, sovi tapaamisesta etukäteen jotta voimme parhaiten vastaanottaa sinut. Omien laitteittemme lisäksi olemme myös jälleenmyyjä kaikille Stihlin ja Vikingin tuotteille.



### Löydä meille!

Vieraile upeissa toimitiloissamme, jotka löydät osoitteesta Fiskaregatan 2, Härnösand. Logosol on avoinna arkisin 8-16 ja tarjoamme tietty kupin kahvia, jos olet täällä päin!



## Maksuvaihtoehdot



Voit maksaa tilauksesi:

- Ennakkomaksulla, pankin tai verkkopankin kautta tilillemme.
- Laskutus, sopimuksen mukaan.

Haluatko apua tilauksesi kanssa? Soita myyjillemme, niin he auttavat sinua saamaan juuri oikeat tuotteet!



## Toimitukset

Kuljetusten hinnat perustuvat tilauksen painoon, muita kustannuksia emme peri. Kaikki toimitukset pääsääntöisesti ruotsin varastoltamme. Sesonkiaikana voi toimitusajat olla hieman pidemmät.

### Kuljetusvauriot

Jos huomaat vastaanottaessasi tavaraa, että jokin osa puuttuu tai on vaurioitunut, pitää sinun välittömästi ilmoittaa siitä kuljettajalle ja merkitä rahtikirjaan. Ota yhteyttä meihin, jos kuljetusliike ei vastaa vahingosta.

### Logosol tuotteiden maahantuonti ja jälleenmyynti Suomessa:





# LOGOSOL huolto ja takuu



## Peter valitsi Logosolin koneet

Ruotsalaiselle Östersund Snickeri & service yritykselle Logosol oli itsestään selvä ratkaisu. "Me työskentelemme ihmisten kanssa, joilla jokaisella on erilainen tausta ja koulutus taso, joten on tärkeää että kaikki käyttämämme koneet ovat helppokäyttöisiä ja että niille on selvät käyttöohjeet. Logosol tuotteiden avulla on helppo saada hyvä tulos, ja kotisivulta löytyvät ohjeet ja filmit ovat ladattavissa helposti", kertoo työjohtaja Peter Madsen. Suosikkina on pitkään ollut "tukista laudaksi" opas, joka on monesti toiminut tietosanakirjana. Työporukka on muun muassa valmistanut penkkejä ja suksitelineitä hiihtostadionille.



## Aina nopeat toimitukset

Träkulturr (Puukulttuuri) Ruotsin Sidensjössä valmistaa ja kunnostaa hirsirakennuksia. Toiminnan perustana on kolme yhteen kytkettyä Farmers sahalaistosta, jossa sahaus sähkösahalla. Konehallista löytyy myös Logosolin särmäsaha ja PH260 nelikutterihöylä. "Aina välillä tulee tilauksena paneelia, ja joskus pienemmissä erissä. Silloin tilaan erikoisterät höyläykseen. Olen aina saanut nopeat toimitukset ja hyvän palvelun Logosolilta," sanoo Marcus Lindgren.

## Onko sinulla liikeidea puunjalostuksen alalla, tai haluatko kehittää toimintaasi?

Logosolin koneita käytetään monissa menestyneissä yrityksissä ja olemme jo auttaneet satoja asiakkaita perustamaan oman yrityksen pienimuotoisen puunjalostuksen alalla. Voimme tarjota koulutuspäiviä, yhteyksiä muihin asiakkaisiimme ja puhelintuen kustannuksetta.

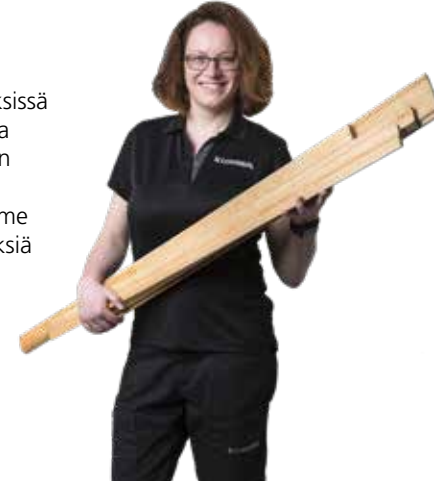

## Esimerkkejä liikeideoista

### Sahalaitos

Erikoistunut puunkaato ja sahaus.

### Höylät

Hanki malleja toimintansa lopettaneista yrityksistä.

### Puuntyöstö

Valmista yksilöllisiä puutuotteita paikallisesta materiaalista.

### Teollisuus

Hanki suurempi kapasiteetti omalla tuotantolinjalla.

## 2 vuoden takuu

Koskee kaikkia koneita. Takuu kattaa valmistusvirheet ja viat, jotka ilmenevät laitteen normaalkäytössä. Poikkeuksena takuusta on kuluvat osat, kuten hihnat ja ketjut. Käytetyille laitteille annetaan vuoden takuu.



## 2 kuukauden avoin kauppa

Koskee kaikkia koneita. Voit siis koeajaa laitetta ennen kuin teet päätöksen. Sahaa tai höylää reilusti. Emme pelkää ottaa takaisin konetta, jossa on vähän sahanpurua päällä. Maksat vain käyttämäsi osat ja rahdin takaisin, siinä kaikki.



## Huolto ja tuki

Logosolin asiakkaana saat rajoittamattomasti puhelintukea kaupan päälle. Osaavat tekniset tukihenkilömme vastaavat kysymyksiisi puhelimitse arkinen 8-16. Voit hyvin myös saada tukea sähköpostitse tai kotisivumme chatti-palvelusta.







AUSTRALIA



MEKSIKO



**SAHALAITOKSET**



UGANDA



RUOTSI

**PUUNTYÖSTÖ-  
KONEET**



HAITI



PAPUA-UUSI-GUINEA



**HÖYLÄT**



BHUTAN



SAKSA



SRI LANKA



USA



PORTUGALI



NORJA